



NICOLS

2025



REISEN ZUM URSPRUNG

Frankreich | Deutschland | Portugal | Niederlande | Ungarn | Irland



VORWORT

1986-2025



Bald 40 Jahre, in denen wir von der Leidenschaft angetrieben werden, unseren Freizeitschiffern ein unvergessliches Urlaubserlebnis zu beschreiben, und von dem Wunsch, möglichst vielen Menschen die Freuden des Flusstourismus näher zu bringen...



DORTHIN AUFBRECHEN, WO NIEMAND AUF UNS WARTET,

Jenseits von vorgefassten Meinungen und kurzlebigen Trends,
Für einen originellen Urlaub, fernab von Menschenmassen und Überfüllung.

In völliger Abgeschiedenheit, eine Reise ins Herz der Natur unternehmen:
Auftanken, Entspannen, Gelassenheit,
Wiedersehen mit der Familie oder mit Freunden,
Wiederverbindung mit der Natur und mit der Zeit.

Sich eine neue Art des Reisens ohne Eile vorstellen,
die Leinen loslassen und sich mit dem Wasser treiben lassen.
Sich jeden Tag von neuen Entdeckungen überraschen lassen:
Kulturerbe, Geschichte, Natur, Regionalität ...

Auf Kanälen und Flüssen navigieren,
an Bord eines Nicols-Bootes, zu 100% in Frankreich angefertigt,
genießen Sie den Komfort und das Handwerkswissen,
für auserlesene Hausbootreisen, bei denen man das französische
Lebensgefühl genießt.

Auf eine etwas andere Reise gehen.



10 GUTE GRÜNDE MIT NICOLS ZU REISEN



• zu 100% in **Frankreich hergestellt**

• **Elegante und helle** Boote

• Die Boote sind Familienfreundlich **mit maximaler Sicherheit**

• **Freundlicher Empfang** an jedem Stützpunkt

• Innovation: **Erste Boote mit Elektroantrieb**

• 25% der Flotte ist mit einer **Klimaanlage ausgestattet**

• Ihre Treue **wird belohnt**

• Nicols gibt es in den schönsten **Regionen Frankreichs und Europas**

• **Ein Geschenk** wartet auf Sie bei Ihrer Ankunft auf dem Boot

• Schwimmbad **mit Warmwasserpool** (Exklusiv bei Nicols),
ideal für die Kleinen ... und für die Großen!



DAS SÜSSE LEBEN AM FLUSSUFER



Ungewöhnliche Ferien wählen, um gemeinsame Momente mit der Familie oder Freunden zu teilen... Sich von einem originellen Urlaub inspirieren lassen und ein Hausboot mieten, für welches man keinen Führerschein benötigt. Bei einer Hausbootfahrt ist nicht das Ziel große Abenteuer zu erleben: Es geht darum, in aller Ruhe tausend und ein kleines Alltagsabenteuer zu genießen...

- **EINFACHHEIT:** Alle Nicols-Boote sind unabhängig von ihrer Größe führerscheinfrei und einfach zu steuern: Ein Lenkrad und ein Vorwärts-/Rückwärtsgang genügen, um sie zu manövrieren: alle werden ohne Führerschein gefahren, entsprechend der Gesetzgebung und den Vorschriften für die Flussschifffahrt in Frankreich. Am Tag der Bootsübernahme steht Ihnen das Team der nautischen Basis zur Seite, um Ihnen die Handhabung des Bootes zu zeigen. Sie werden schnell verstehen: es ist ein Kinderspiel.
- **FREIHEIT:** Wer sich für den Hausboot-Tourismus entscheidet, wählt einen Urlaub in völliger Autonomie: Anhalten, wo man will und wann man will... totale Unabhängigkeit... Der Kapitän an Bord: das sind Sie.
- **RUHE UND GELASSENHEIT:** Weit weg vom Lärm der Städte, von Menschenmengen und Massentourismus, tauchen Sie ein in die Stille einer grünen Oase und gleiten Sie mit dem langsamen Rhythmus der Flüsse... entdecken Sie die Freude, sich Zeit zu nehmen.
- **IN EINKLANG MIT DER NATUR:** Staunen Sie über die Tier- und Pflanzenwelt, die Sie umgibt und genießen Sie die Farben, die jede Jahreszeit bietet. Ein Urlaub auf dem Fluss ist eine Reise ins Herz der Natur. Schalten Sie ab vom üblichen Rhythmus des Stadtlebens ... finden Sie zum Wesentlichen zurück.
- **NEHMEN SIE DAS KULTURERBE UND DIE GASTRONOMIE WAHR:** Nahezu jedes Dorf bietet kulturelle Schätze (Schlösser, Museen...), die Sie während Ihrer Bootsfahrt besichtigen können. Ein Hausbooturlaub bietet auch die Möglichkeit, die regionale Gastronomie zu entdecken: entweder auf den lokalen Märkten, in guten Restaurants oder direkt in den Weinbergen.
- **AKTIVITÄTEN FÜR GROSS UND KLEIN:** Faulenzen, Baden, Angeln, Picknick am Wasser, Wandern oder Radfahren auf den Treidelpfaden... nicht zu vergessen die Manöver selbst (Anlegen und Schleusen), an denen die jungen und weniger jungen Matrosen teilnehmen: Hausbootferien sind keinesfalls gleichbedeutend mit Langeweile. Im Gegenteil, es ist eine einzigartige Gelegenheit, sich mit den Menschen zu verbinden, die man liebt. Ein generationsübergreifender Urlaub, der allen Altersgruppen gefällt.

Der erste Hausbooturlaub?

- Dies ist Ihre erste Erfahrung und Sie haben tausend und eine Frage?
- Sie sind noch nie Boot gefahren?
- Sie fragen sich, wie man durch eine Schleuse fährt?
- Sie wissen nicht, wie Sie Ihren Aufenthalt vorbereiten, Ihre Route planen oder ganz einfach... was Sie mitnehmen sollen?

Kontaktieren Sie unsere Hausbootexperten oder besuchen Sie unsere Website, um Antworten auf Ihre Fragen zu finden.

ZUSATZOPTIONEN

Für rundum gelungene Ferien bietet NICOLS Ihnen zahlreiche Leistungen an. Um die Verfügbarkeit zu gewährleisten, empfehlen wir, diese bei Ihrer Buchung zu reservieren.



FAHRRÄDER

In Frankreich und Portugal unbedingt zu empfehlen um Landschaft, Dörfer und Städte zu erkunden. Natürlich können Sie damit auch frische Croissants und Baguettes beim Bäcker holen. Bitte Ihre Ausrüstung nicht vergessen!

Für Kinder unter 12 Jahren besteht Helmpflicht. Denken Sie daran, Ihre Ausrüstung mitzubringen.

ANGELN

Sie können auf den Kanälen oder Flüssen angeln aber dafür sollten Sie im Voraus einen Angelschein in einem Angel-Geschäft erwerben.

Für das Angeln in Frankreich können Sie diesen Angelschein auf der Website de.cartedepeche.fr kaufen.

Ein Angelschein für 7 Tage kostet unabhängig von der Aufenthaltsdauer in Frankreich ca. 35 €, in Deutschland 40 € und in Portugal 25 €. Petri heil!



GASGRILL

Hier eine Super-Zusatzausstattung, die Hand in Hand mit den Ferien geht: Nehmen sie Ihren Grill mit an Bord und genießen Sie unvergessliche Grillpartys!

Die meisten unserer Abfahrtsbasen vermieten diese Geräte, die mit Gas funktionieren. Erkundigen Sie sich vor Ihrer Abfahrt.



W-LAN

Ob mit Tablet, Notebook oder Smartphone – bleiben Sie während Ihrer gesamten Fahrt online!

Die meisten unserer Abfahrtsbasen bieten den Service W-LAN an Bord, der es Ihnen erlaubt, mehrere Geräte gleichzeitig zu verbinden*. Bitte nehmen Sie Kontakt mit uns auf, um weitere Informationen zu erhalten.

**Unter Vorbehalt hinsichtlich der Netzqualität, die von Region zu Region unterschiedlich sein kann.*

POOL: EXKLUSIV BEI NICOLS

Badespaß für Groß und Klein. Gönnen Sie sich das Vergnügen und buchen Sie einen beheizten, anhängbaren Pool*! Möglich bei Nicols Estivale, Confort und Sedan (außer Reihe Fly, Primo*, N800 und R920).

BITTE MERKEN: Technische Daten: 2,55 m x 3,10 m. Größe: Fassungsvermögen: 700 L für 3 Personen. Doppelreling ringsum, für Ihre Sicherheit. Durch 2 Schiebeklappen zur Terrasse umbaubar. **Verfügbar in: Aquitanien / Charente / Midi.**

**Hinweis: Beim Mieten des Pools mit einem Boot von 13 m Länge oder mehr: Bootsführerschein erforderlich.*



TIERE

Tiere sind an Bord willkommen. Ein Zuschlag wird bei der Bootsübergabe berechnet. Das benötigte Zubehör wie Futternapf, Decke, aktueller Impfausweis. Müssen Sie selbst mitbringen. Achten Sie auf die Sicherheit und das angebrachte Verhalten Ihres Haustieres.

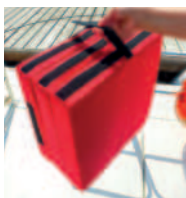

LIEGEMATRATZEN

Entspannen Sie an Deck Ihres Nicols-Hausbootes und faulenzen Sie in der Sonne auf unseren bequemen faltbaren Liegematratzen.



**ALL
INCLUSIVE**



ENDLICH FERIEEN

Wählen Sie die Option **ALL INCLUSIVE** und machen Sie die Leinen los – ganz entspannt!

Ihr All-inclusive-Paket beinhaltet: den Kraftstoff + die Endreinigung + 2 Fahrräder + die Flusskarte + 1 Set Badehandtücher pro Passagier + 1 Geschirrhandschutset.

Fragen Sie uns.



URLAUB IM HERZEN DER NATUR

Unser Engagement für einen verantwortungsbewussten und umweltfreundlichen Urlaub.



Mit Ihrer Entscheidung, ein führerscheinfreies Hausboot zu mieten, entscheiden Sie sich auch für einen Urlaub im Herzen der Natur. Die Qualität der Umgebung, in der Sie mit dem Hausboot unterwegs sein werden, trägt wesentlich zum Gelingen Ihres Urlaubs bei. Lassen Sie uns deshalb gemeinsam die Natur schützen: Schon kleine Maßnahmen zeigen große Wirkung!

Nicols engagiert sich für die Umwelt:



Nicols setzt sich für den Erhalt des Canal du Midi ein: Als Sponsor beteiligen wir uns an der Neupflanzung von Bäumen entlang des Kanals.



2018 entwickelte Nicols das europaweit erste Hausboot mit 100 % Elektroantrieb. Im Jahr 2022 erweitert Nicols seine umweltfreundliche Flotte mit einem zweiten elektrisch angetriebenen Hausboot (Details auf Seite 48).



In Portugal ist die gesamte Hausbootflotte mit Solarzellen ausgestattet.



Seit 2019 ist Nicols Mitglied der APER: eine Umweltorganisation der Federation der nautischen Industrie, für eine umweltbewusste Freizeitschifffahrt.



Im Jahr 2024 beginnt Nicols mit der Umstellung seiner Flotte auf HVO, einen biologisch abbaubaren Treibstoff, der die CO₂-Emissionen **um bis zu 90 % reduziert**.

Helfen Sie uns, die Natur zu schützen:



Entscheiden Sie sich für eine Anreise mit dem Zug zu Ihrer Wassersportbasis. In Frankreich liegen mehr als die Hälfte unserer Stützpunkte **weniger als 10 km von einem Bahnhof entfernt**.



Achten Sie beim Anlegen darauf, die Pflanzenwelt um Sie herum nicht zu beschädigen.



Hinterlassen Sie keine Spuren: Sammeln Sie Ihre Abfälle ein, werfen Sie diese in die dafür vorgesehenen Behälter und trennen Sie den Müll.



Navigieren Sie langsam und vorsichtig, um die Böschungen zu schützen.



Nicols schenkt Ihnen am Tag der Bootsübernahme ein Willkommenspaket mit biologisch abbaubaren Reinigungs- und Hygieneprodukten mitbringen, sollten auch Sie biologisch abbaubare Produkte verwenden.



Wasser ist eine kostbare Ressource, die für verschiedene Zwecke gemeinsam genutzt wird: Trinkwasser, Fauna und Flora, Landwirtschaft, Fischerei, Flusstourismus usw. **Denken Sie daran, sich beim Schleusen wenn möglich mit anderen Booten zusammenzuschließen.**

Lassen Sie uns gemeinsam umweltfreundlich handeln!

MIT NICOLS ENTDECKEN SIE DIE SCHÖNSTEN REISEZIELE!



©IGN 2016 - licence ouverte

 Nicols Basis

INHALT

FRANKREICH

- 12 • Bretagne
- 14 • Anjou
- 16 • Charente
- 18 • Lot
- 20 • Aquitanien
- 22 • Midi
- 24 • Camargue
- 26 • Loiretal • Nivernais

28 • Burgund

- 30 • Franche-Comté • Saône
- 32 • Elsass

DEUTSCHLAND

- 34 • Mecklenburg

NIEDERLANDE

- 40 • Holland

IRLAND

- 36 • Shannon • Erne

UNGARN

- 38 • Tokaj • Theiß-See

PORTUGAL

- 42 • Lago Alqueva

HAUSBOOTFERIEN: JE NACH VORLIEBE

Nicols hat für Sie eine Auswahl von Themen für Ihre Hausbootferien zusammengestellt, die Ihren Bedürfnissen am besten entsprechen.



Gastronomie und Weinerlebnis

Weinbaugebiete, Weinkeller, Weinproben, Spitzenrestaurants, lokale Spezialitäten und heimische Produkte, Verkostungen ...



Geschichte und Kulturerbe

Schlösser, kirchliche Bauwerke, Denkmäler, Besichtigungen mit oder ohne Führung.



Fauna und Flora

Naturschutzgebiete mit einzigartiger Flora und Fauna, beeindruckende Landschaften.

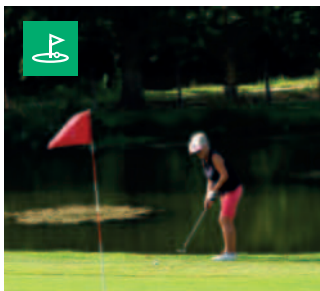

Golf

Verbinden Sie Ihren Bootfahrtsgenuss mit Ihrer Leidenschaft für Golf. An einigen Anlegestellen gelangen Sie direkt zu Fuß auf den Golfplatz.



Baden

Natur- oder Stauseen, Strände am Meer, angelegte Strände oder natürliche Fluss- bzw. Kanalufer, Schwimmbäder, Wasserparks usw.



Angeln

Auf dem Kanal, im oder auf dem Fluss, See oder Weiher: Ein Urlaub zu Wasser bietet sich wunderbar zum Angeln an! Egal ob Sie ein leidenschaftlicher Angler oder Amateur sind!



Familie

Entdecken Sie alle Aktivitäten für Familien und Kinder: Tierparks, Spielplätze, Abenteuerspielplätze usw.

Um Ihnen bei Ihrer Auswahl zu helfen, finden Sie so unsere Favoriten für jedes Reiseziel.

(Seiten 12 bis 43 des Katalogs)



BRETAGNE

Canal de Nantes à Brest - La Vilaine - L'Erdre



Glénac - L'Île aux Pies

Entdecken Sie im Flussgebiet von Vilaine, Erdre und dem Kanal von Nantes nach Brest den Charme der Bretagne: Wasserwege nur für die Freizeitschifffahrt, Sitten und Traditionen, Crêpes und Cidre, frische Fische und Meeresfrüchte.



UNSERE LIEBLINGSORTE



LA GACILLY: ca. 30 Kunsthandwerker
JOSELIN: Malerei, Bildhauerei, Keramik, Leder, Schmuck etc.
LA ROCHE-BERNARD: Kunstwerkstätten in der Altstadt.



SCHLOSS: Ducs de Bretagne (Nantes), Schlösser Blain und Josselin, Schlösser der Erdre etc. Reizvolle, authentische
STÄDTCHEN: Malestroit, La Roche-Bernard, Josselin, Rochefort-en-Terre.



ÎLE AUX PIES (Elsterninsel): Abenteuerstrecke
GUENROUËT: Freizeitpark, Minigolf und Wasserrutschbahn
NANTES: Machines de l'île (Ständige Ausstellung : Mechanische Tiere in Lebensgröße)



Malestroit



Rennes



Nantes - Les machines de l'île

UNSERE LIEBLINGSSTRECKEN

Dauer	Unsere Tourenvorschläge	Km	Schleusen	Stunden
Wochenende 2 Tage	Glénac > Malestroit > Glénac	59	10	10
1 Woche	Glénac > Josselin > Rohan > Glénac	158	62	39
Mini-Woche (Einwegfahrt)	Sucé / Erdre > Glénac	93	17	20.30
1 Woche	Sucé / Erdre > La Roche Bernard > Sucé / Erdre	228	32	36

Finden Sie alle unseren Streckenvorschläge auf unserer Homepage oder kontaktieren Sie uns.

KUNDENMEINUNG:



➔ **PärchenWochenende - QUATTRO S**
 vom 6. bis 8. Juni 2024

Ein schöner Ausflug in die Natur

«Ein großartiges PärchenWochenende! Allein auf der Vilaine zu fahren, inmitten von Schwänen und Reiher, und das bei herrlichem Wetter. Wir brauchten ein bisschen Übung, um das Boot in Griff zu bekommen und die ersten Manöver zu schaffen, aber wir wurden gut begleitet und haben uns Zeit gelassen. Das war nicht das letzte Mal!»

Mathilde - Le Puy-Saint-Bonnet, Frankreich



EXPERTENMEINUNG: BRETAGNE

Top 3 Aktivitäten:

- Glénac liegt in einem Gebiet, das zur Natura 2000 gehört. Sie sollten unbedingt auf die Île aux pies gehen, die zwischen den Klippen eines ehemaligen Steinbruchs liegt. Es herrscht eine Mischung aus mineralischen und pflanzlichen Elementen. Hier stehen Pappeln, Tannen und eine Vielzahl verschiedener Bäume nebeneinander.
- An der Vilaine liegt Rieux, das einen herrlichen Aussichtspunkt über das Flusstal und die gesamte Region bietet.
- Für Geschichtsinteressierte liegt Saint Juste etwa zehn Kilometer vom Ufer des Kanals entfernt. Es ist ein wunderschöner Ort, über dem eine Art Magie schwebt. Diese prähistorische Stätte kann das ganze Jahr über besichtigt werden und im Sommer werden vor Ort Animationen angeboten.

Patrice, Basis in Glénac

ANJOU

La Mayenne - La Sarthe - L'Oudon



Willkommen im gastfreundlichen Anjou-Tal mit seinem milden kontinentalen Klima - nur 2,5 Stunden von Paris entfernt! Die wilden und naturbelassenen Flüsse Sarthe und Mayenne lassen ein reiches Kulturerbe an Schlössern, Mühlen und authentischen Dörfern vor Ihren Augen vorüberziehen. Eine Hausbootfahrt für Anfänger und alle, die geselligen Urlaub schätzen.



Abtei von Solesmes

UNSERE LIEBLINGSORTE



ANGERS: Schloss von König René
LE MANS: Cité Plantagenet (Altstadt)
SOLESMES: Benediktinerabtei



ÉCOUFLANT: Naturpark Anjou in La Sablière
JAILLE-SUR-YVON: Seilgarten Anjou (Baumklettern)
SPAY: Wasserpark in Houssay und Wasserskiift



ANGERS: Großer botanischer Garten „Terra Botanica“
ASNIÈRE: Mosaikgarten (botanischer Garten)
SPAY ET CHÂTEAU-GONTIER: Tierparks (Zoos)



Laval



Sablé / Sarthe



Grez-Neuville

KUNDENMEINUNG:



➔ **Kurzaufenthalt mit der Familie**
 NICOLS 1310 - vom 25. bis 29. August 2023

Ein angenehmer Aufenthalt mit der Familie

«Mit der Familie, Großeltern, Eltern, Kind: eine schöne Gelegenheit, alle zusammen zu sein. Sehr guter Aufenthalt mit angenehmen Wetter, die Fahrt auf dem Fluss ist sehr ansprechend».

Jacques - Ternay, Frankreich



FÜR NOCH MEHR KOMFORT HABEN ALLE BOOTE:
 1 Kafianschluss + 220V + elektrische WC + USB Steckdose in jedem Zimmer.



Porzellan-Fabrik in Malicorne

UNSERE LIEBLINGSSTRECKEN

Dauer	Unsere Tourenvorschläge	Km	Schleusen	Stunden
Wochenende 2 Tage	Sablé > Malicorne > Sablé	52	10	10
1 Woche	Sablé > Angers > Grez > Sablé	168	20	29
Wochenende 2 Tage	Grez > Château-Gontier > Grez	62	18	10.30
1 Woche (Einwegfahrt)	Grez > Segré > Angers > Malicorne > Sablé	175	27	28

Finden Sie alle unseren Streckenvorschläge auf unserer Homepage oder kontaktieren Sie uns.

EXPERTENMEINUNG: ANJOU

- Die beste Empfehlung ist, nichts zu planen. Denn planen bedeutet Stress und Druck, während das Bootfahren auf dem Fluss eine gewisse Freiheit bedeutet. Man kann anhalten, wann und wo man will: Man muss diese Freiheit, die man nur hier erlebt, nutzen, um hundertprozentig abzuschalten.
- Auch wenn die Versuchung groß ist, von der Sarthe auf den Oudon oder von der Mayenne auf die Sarthe zu wechseln, glaube ich, dass man, wenn man während des gesamten Aufenthalts auf demselben Fluss bleibt, den Ort wirklich schätzen lernt und unbekannte Orte entdecken kann, diese kleinen Perlen, die man nur mit dem langsamen Blick der Flussschiffahrt sieht.

Emilie und Raphaël, Geschäftsführer der Basen in Sablé / Sarthe und Grez Neuville

CHARENTE

La Charente



Genießen Sie das milde Klima, die schöne Badezeit im Fluss Charente, die Angelmöglichkeiten, die Schönheit des Städtchens Jarnac und dessen Weinkeller.



Sireuil - Nicols Basis

UNSERE LIEBLINGSORTE



COGNAC: Museen der großen Cognac-Marken wie Hennessy, Martell und Baron Otard / **JARNAC:** Courvoisier / **LES AIREAUX:** Maison Brillet, Hersteller des Pineau des Charentes / **SIREUIL:** Brennerei von Moisans.



Charente-Melonen, Mouclade (Miesmuschelgericht mit feinwürziger Eiersauce), Austern, Weinbergschnecken... zusammen mit den hervorragenden Charente-Weinen.



CHÂTEAUNEUF-SUR-CHARENTE ET L'ÎLE MADAME (JARNAC): Künstliche und überwachte Strände, Baden ist überall im Fluss Charente möglich.



Forellen, Karpfen, Hechte, Barsche, Aale, Zander...



Pineau des Charentes



Saint-Simeux



Pineau des Charentes und Melone

UNSERE LIEBLINGSSTRECKEN

Dauer	Unsere Tourenvorschläge	Km	Schleusen	Stunden
Wochenende 2 Tage	Sireuil > Jarnac > Sireuil	59	18	13h
1 Woche	Sireuil > Saint-Savinien > Sireuil	198	30	32h

Finden Sie alle unseren Streckenvorschläge auf unserer Homepage oder kontaktieren Sie uns.

KUNDENMEINUNG:



➔ Familienaufenthalt - SIXTO vom 16. bis 23. April 2022

Großartiger Besuch auf der Charente

«Wunderbarer Aufenthalt auf der Charente an Bord der Sixto Malvy, das Boot war in perfektem Zustand! Prächtige Landschaften, manuelle Schleusen ohne Zeitdruck und ein super Empfang durch das gesamte Team in Sireuil!!! Vielen Dank an Audrey, Alex, Ludo und Ludivine!»

Julien - Vatteville-la-Rue, Frankreich



Angoulême - Stadt des Comics

EXPERTENMEINUNG: CHARENTE

Top 3 der empfohlenen Aktivitäten:

- In der Charente baden, deren Wasser eine ausgezeichnete Qualität hat.
- Angeln, weil es immer eine Gelegenheit ist, mit der Familie viel Spaß zu haben, auch - oder gerade - wenn man nichts fängt
- Eine manuelle Schleuse völlig selbstständig passieren, denn das ist etwas, wozu man nur selten die Gelegenheit hat.

Man sollte die Gelegenheit nutzen, um Selfies zu machen und auf Instagram (mit dem Hashtag #nicols) seine Wasserabenteuer zu posten, um die in der Stadt Gebliebenen neidisch zu machen!

Audrey, Basismanager Sireuil

LOT

Le Lot



Eine faszinierende und wunderschöne Gegend. Vielleicht verlieben auch Sie sich in sie. Kalkfelsen, malerische Dörfer, Badefreuden und... die Gastronomie: Gänseleber, Gänseconfit und die Cahors Weine warten schon auf Sie.



Saint-Cirq-Lapopie



UNSERE LIEBLINGSORTE



SAINT-CIRQ-LAPIOPE: Mittelalterliches Dorf / **CAHORS:** die Valentré – Brücke (UNESCO) / **BOUZIÈS:** der in Fels gehauene Treidelpfad Pech Merle, Tropfsteinhöhle mit jungpaläolithischer Höhlen-malerei (20 000 Jahre alt), Schloss Cenevières (13.–16. Jh.).



Cahors-Weine: Weingut Château Saint-Sernin de Parnac, Domaine Lagarrigue de Lamagdeleine und Domaine Dols in Bouziès.



Regionalprodukte: Getrüffelte Gänseconfit, Nusskuchen...



Strände von Cahors und Saint-Cirq-Lapopie-Bademöglichkeit im Lot.

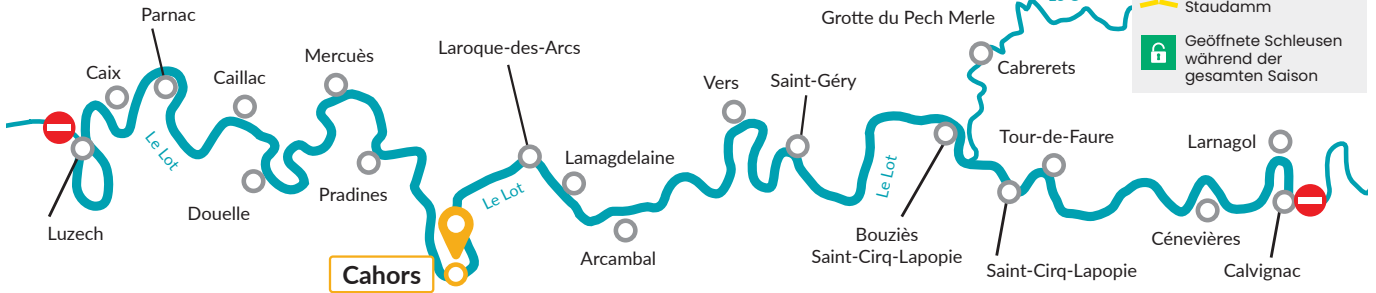

KUNDENMEINUNG:



➔ Hausbooturlaub mit der Familie – QUATTRO B
1 Woche vom 30. Juli bis 6. August 2023

Eine sehr schöne Woche

«Außergewöhnliche Aussichten und sehr schöne Fotos, die gemacht wurden. Vielen Dank an das Team in Cahors für den Empfang und die Beratung».

Julien – Belcodène, Frankreich



Brücke Valentré – Cahors



Die Grotten von Pech Merle



Schloss von Cénévières

UNSERE LIEBLINGSSTRECKEN

Dauer	Unsere Tourenvorschläge	Km	Schleusen	Stunden
Mini-Woche	Cahors > St Cirq-Lapopie > Cahors	70	22	15h
1 Woche	Cahors > Luzech > Larnagol > Cahors	148	34	30h

Finden Sie alle unseren Streckenvorschläge auf unserer Homepage oder kontaktieren Sie uns.

Achtung: Der Lot ist für Fahranfänger nicht geeignet.

Eine spezielle Einweisung und eine intensivere Betreuung erfordern einen erhöhten Verwaltungsaufwand und damit auch einen Zuschlag von 80 € pro Boot und pro Fahrt.

EXPERTENMEINUNG: LOT

• Der Lot ist anders. Er ist einer der ruhigsten Flüsse und liegt abseits des Lärms und der Hektik der Städte. Man muss nicht viel fahren, um sich am „Ende der Welt“ zu befinden. Die Landschaft ändert sich ständig und man wird jedes Mal überrascht, wenn man aus einer Kurve oder einem Kanal herauskommt.

• Der beste Ort, um von der Welt abgeschnitten zu sein, ist die île aux chiens zwischen Saint-Géry und Bouziès, ein Ort, der nur vom Wasser aus zu sehen ist. Verlassen Sie den Lot für hundert Meter in einen kleinen Flussarm und schon sind sie völlig von der Welt abgeschnitten. Keine Menschenseele, kein Hinweis auf die nicht allzu ferne Zivilisation. Nur die Stille und Sie.

Sylvain und Alice – Basis in Cahors

AQUITANIEN

La Baïse – Le Canal de Garonne



Möglichkeit auf Kanal und Fluss zu fahren, automatische Schleusen, vielseitige Landschaften mit Bastiden & Schlösser, lokale gastronomische Spezialitäten: Armagnac, Entenbrust, Backpflaumen aus Agen, Buzet-Weine u.v.m.



UNSERE LIEBLINGSORTE



NÉRAC: Schloss von Henri IV. (16. Jh.) / **VIANNE:** Bastide von Vianne (12. Jh.) / **FLARAN:** Zisterzienserabtei (12. Jh.) / **CONDOM:** Kathedrale und Kloster (14. Jh.) am Jakobsweg / **MOISSAC:** Abtei und Kloster (12. Jh.) am Jakobsweg / **AGEN:** 530 Meter lange Kanalbrücke (19. Jh.).



Buzet-Weine: Genossenschaftskellerei in Buzet, Château du Frandat in Nérac... / Armagnac: Maison Ryst-Dupeyron und Armagnac-Museum in Condom... / Floc de Gascogne: Weinkellerei Château de Cassaigne...



Zahlreiche Gourmet-Restaurants / Entenleberpastete: Bauernhof Lafitte in Montgaillard... / Backpflaumen aus Agen: Bauernhof Roques in Montesquieu... / Melonen aus Nérac (auf den Märkten) / Erdbeeren und Tomaten aus Marmande (auf den Märkten).



SCHWIMMBÄDER: Lud'o Parc in Nérac, Aqualudique in Agen, Golfch, Condom und Moncrabeau / **STRÄNDE:** die Seen von Damazan und Fontet, künstliche und überwachte Strände (im Sommer).



FREIZEITPARKS: Walygator in Agen, Agrip'Aventure (Kletterwald) in Montech, Monkey : Indoor-Multisport-Freizeitanlage nahe Agen

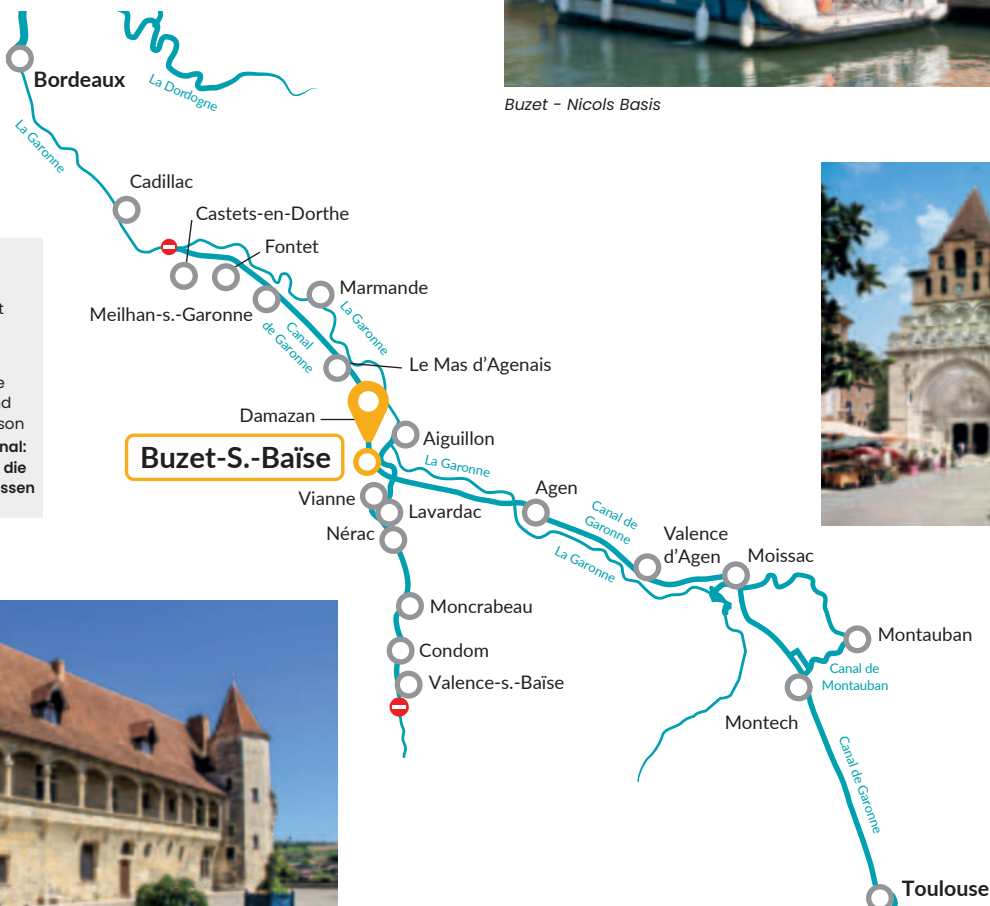

- NICOLS Basis
- Schiffweg gesperrt
- Staudamm
- La Baïse: geöffnete Schleusen während der gesamten Saison
- Garonne-Seitenkanal: Am 01. Mai bleiben die Schleusen geschlossen



Nérac

UNSERE LIEBLINGSSTRECKEN

Dauer	Unsere Tourenvorschläge	Km	Schleusen	Stunden
Mini-Woche	Buzet > Fontet > Buzet	98	16	17h
1 Woche	Buzet > Valence / Baïse > Buzet	112	40	28h

Bitte beachten Sie, dass die Zufahrt zum Fluss Baïse vom Wasserstand abhängt.

Finden Sie alle unseren Streckenvorschläge auf unserer Homepage oder kontaktieren Sie uns.

KUNDENMEINUNG:



➔ Hausbooturlaub mit der Familie - NICOLS 1010 von 12. bis 14. Mai 2023

Was für ein Glück!

«Ein Ausflug mit vier Frauen-Generationen: Großmutter, Mutter, Tochter und Enkelinnen. Der Bootsführerschein, den ich vor kurzem gemacht habe, hat mir die Gelassenheit gegeben, das Boot zu steuern. Diese Bootsfahrt war einfach nur herrlich!»

Marina - Bayonne, Frankreich



Buzet - Nicols Basis



Moissac

EXPERTENMEINUNG: AQUITANIEN

- Entdecken Sie eine wenig bekannte Region voller Reichtümer. Kommen Sie zu uns, wegen unseres Kulturerbes und der Gastronomie. Sie können die Erfahrung sowohl zu zweit als auch unter Freunden oder mit Ihrer Familie machen. Es ist ein Schlaraffenland, in dem man gut lebt, gut isst und weiß, wie man dieses teilt!
- Man sollte das Risiko einzugehen, sich in der Gegend zu verlieren, um sich wirklich zu finden. Es ist eine Region mit so vielen guten Dingen. Und es gibt so viel zu entdecken, dass eine einzige Bootstour eigentlich nicht ausreicht. Es gibt so viele Menschen auf der Erde, wie wir in der Region Lot-et-Garonne Wärme zu geben haben.

Sébastien - Leiter der Basis in Buzet - Nicole - Rezeptionistin

MIDI

Canal du Midi – Canal de la Robine –
Canal du Rhône à Sète



Ein ideales Klima das ganze Jahr!
Sie fahren auf dem Canal du
Midi, Weltkulturerbe der UNESCO.
Genießen Sie Angeln, Radfahren,
das reiche kulturelle Erbe und
kulinarische Genüsse.



UNSERE LIEBLINGSORTE

HERKUNFTSBEZEICHNUNGEN: Minervois, Corbières, Limoux, Coteaux du Languedoc, Saint-Chinian / **VENTENAC-EN-MINERVOIS:** Weinmuseum / **MARSELLAN:** Kellereien von Noyal Prat
Zahlreiche Kellereien und Genossenschaften in Marsaillette, Colombiers, Puichéric, Vias und Capestang.

VERGNÜGUNGPARKS: Outdoor-Abenteurpark in Portiragnes und Indoor-Europark in Vias, Kletter- und Adventurepark O2 Adventure in Carcassonne / **TIERPARKS:** Australischer Park in Carcassonne und Afrikanisches Reservat in Sigean bei Port la Robine.

WASSERGEBIET: Süßwassersee Lac de Jouarres in Homps
SCHWIMMBÄDER: Trèbes und Castelnaudary
STRÄNDE: Vias (1 km), Port-la-Nouvelle (2 km) Portiragnes, Port Cassafières und Agde (4 km)



KUNDENMEINUNG:



➔ 3-tägiges Wochenende mit der Familie SIXTO+ / vom 12. bis 15. April 2024

Ein fabelhaftes Wochenende

«Der Canal du Midi ist im Frühling sehr schön. Es ist friedlich und wir konnten uns in der Natur gut erholen. Der Motor des Bootes ist sehr leise, so dass wir die Geräusche des Wassers und des Windes genießen konnten».

Josephine - Paris, Frankreich



Carcassonne



Béziers

UNSERE LIEBLINGSTRECKEN

Dauer	Unsere Tourenvorschläge	Km	Schleusen	Stunden
Wochenende 2 Tage	Le Somail > Fonsérannes > Le Somail	84	-	12h
1 Woche	Le Somail > Carcassonne > Le Somail	124	54	33h
Mini-Woche	Port-Lauragais > Toulouse > Port-Lauragais	90	28	22h
1 Woche (Einwegfahrt)	Port-Lauragais > Carcassonne > Le Somail	116	60	34h

Finden Sie alle unseren Streckenvorschläge auf unserer Homepage oder kontaktieren Sie uns.

EXPERTENMEINUNG: MIDI

• Mein Favorit ist es im Herbst auf den Canal de la Robine zu fahren. Abends den Sonnenuntergang zwischen den Bäumen zu bewundern, die gerade beginnen, ihre Blätter zu verlieren. Und am Morgen zu spüren, wie die sanfte Wärme aufsteigt. Es ist ein herrlicher Ort, weit weg von der Welt und aller Hektik.

Didier, Basisleiter in Le Somail.

CAMARGUE

Canal du Rhône à Sète – Étang de Thau – Canal du Midi



Genießen Sie die Nähe des Mittelmeeres um Ihren Urlaub am Meer zu verlängern. Eines der größten Naturschutzgebiete Europas, provenzalische Gastronomie, kaum Schleusen.



Aigues-Mortes – Les salins

UNSERE LIEBLINGSORTE

HERKUNFTSBEZEICHNUNGEN: Costières de Nîmes, Muscat de Frontignan, Sekt (Vin des Sables), Picpoul, Reisbier...
GALLICIAN: Genossenschaftskellerei
AIGUES-MORTES: Verkostungskeller "Les Remparts"

MITTELMEERKÜCHE, REGIONALPRODUKTE: Reis und Salz aus der Camargue, Fougasse (Fladenbrot) aus Aigues-Mortes, Sables-Spargel, Fische und Meeresfrüchte ...

GRAU DU ROI: Seaquarium, Minigolf; Vergnügungspark Babyland
AIGUES MORTES: Vergnügungsparks Les Petits Bouts, Les Trains du Colorado (Modelleisenbahn-Museum) „Jagd nach dem heiligen Templer-Gral“ in der Altstadt

Rosa Flamingos, Camargue-Pferde und -Stiere ...
 Natur- und Tierbeobachtungszentren: Entdeckungszentrum Scamandre und Tierfarm von Marette Manades in Aigues-Mortes

KUNDENMEINUNG:



→ Eine Woche mit der Familie – CONFORT 1100
 Einwegfahrt Bellegarde > Somail;
 5. bis 12. April 2024

Ferien einmal anders

«Eine großartige Erinnerung mit tollen Entdeckungen und Begegnungen. Eine weitere Reise ist bereits für das nächste Jahr geplant».

Bernard – Gruissan, Frankreich



Palavas-Les-Flots – Strand



Sète



UNSERE LIEBLINGSSTRECKEN

Dauer	Unsere Tourenvorschläge	Km	Schleusen	Stunden
Wochenende 2 Tage	Bellegarde > Aigues-Mortes > Bellegarde	72	-	12h
1 Woche (Einwegfahrt)	Bellegarde > Etang de Thau > Le Somail	174	14	31h

Finden Sie alle unseren Streckenvorschläge auf unserer Homepage oder kontaktieren Sie uns.

EXPERTENMEINUNG: CAMARGUE

• Wenn es nur vier Dinge gäbe, die man in der Region sehen müsste, wären es folgende: Der Hafen von Gallician, der mitten in der wilden Camargue liegt. Aigues-Mortes, eine mittelalterliche Stadt, deren Hafen nur 100 Meter entfernt liegt. Die Abtei von Villeneuve lès Maguelonne ist ebenfalls ein Muss; und das Meer ist nie weit entfernt für alle, die Lust auf ein Bad im Salzwasser haben, sei es in Palavas, Carnon oder Villeneuve.

Sebastián, Basisleiter in Bellegarde

LOIRETAL / NIVERNAIS

Canal de Briare - Canal latéral à La Loire - Canal du Nivernais - L'Yonne



Zwischen Hügeln und Wäldern, an den Grenzen der berühmten Weinregion, genießen Sie die Nähe zu Paris (2,5 Stunden), traditionelles Handwerk (Töpfereien, emaillierter Schmuck und Porzellan) und die Strände am Ufer der Loire (La Charité-sur-Loire, Saint-Satur, Nevers). Entdeckenswert: Guédelon (mittelalterliche Festung in Rekonstruktion), stille und ursprüngliche Landschaften, die hervorragende Gastronomie sowie der architektonische Reichtum des Burgunds.



Gastronomie

UNSERE LIEBLINGSORTE



BRIARE: Mosaik- und Emaillemuseum / **NEVERS:** Faïence-Museum, Besuch der Faïence-Werkstätten / **LA CHARITÉ-SUR-LOIRE:** Cité du Livre (seit 2000 „Stadt des Buches“ genannt), Kalligraphen und Buchmaler / **GUÉDELON:** Zahlreiche Kunsthandwerker in der mittelalterlichen Burgranlage.



HERKUNFTSBEZEICHNUNGEN: Sancerre, Pouilly fumé, coteaux du Giennois / **POUILLY-SUR-LOIRE:** Zentrum des Weintourismus
SANCERRE: Haus der Weine mit Multimedia-Rundgang, Verkostung, Laden



STRÄNDE: im Sommer in Châtillon-sur-Loire, Nevers-Plage und an der Kanalbrücke Le Guétin
BADEANLAGEN: in Saint-Satur, in Nevers: Freibad am Loire-Ufer + Wasserparkanlage Îlot Corail



KUNDENMEINUNG:



➔ Ein Woche unter Freunden – NICOLS 1170 vom 13. bis 20. April 2024

Entdeckungstour auf dem Loire-Seitenkanal: eine Seite der Geschichte

«Eine sehr schöne Fahrt auf dem Loire-Seitenkanal. Ein nettes und kompetentes Team an der Basis in Plagny; einfache Schleusen und VNF-Beamte, die zuhören und ebenfalls sehr nett sind».

Armand – Aspach Michelbach, Frankreich



La Charité-sur-Loire



Nevers – Palast Ducal



Bec D'allier

EXPERTENMEINUNG: LOIRETAL

• Unsere drei Wasserläufe, der Canal Latéral à la Loire, Canal de Briare und der Canal du Nivernais, sind leicht zu befahren. Diejenigen, die an Flüsse gewöhnt sind, werden überrascht sein zu entdecken, dass auf einem Kanal der Vorteil darin besteht, überall dort anlegen zu können, wo es einem gefällt, an einem urbanen Steg ebenso wie in der freien Natur. Mein Tipp für eine gelungene Bootsfahrt: Während der gesamten Fahrt sollte man es langsam angehen lassen und die Augen offenhalten, wie es sonst nur Kinder können. Eine schöne Blume, ein verblüffender Baum oder auch ein Steinhaufen können ungeahnte Schätze enthüllen, die man sich nicht entgehen lassen sollte.

Florent, Basisleiter in Plagny

UNSERE STRECKENVORSCHLÄGE

Dauer	Unsere Tourenvorschläge	Km	Schleusen	Stunden
Mini-Woche	Plagny > Sancerre > Plagny	112	22	25h
1 Woche	Plagny > Briare > Plagny	190	32	35h

Finden Sie alle unseren Streckenvorschläge auf unserer Homepage oder kontaktieren Sie uns.

BURGUND

Canal de Bourgogne – Canal du Nivernais – L'Yonne



Von Paris aus mit dem TGV in einer Stunde, mit dem Auto in zwei Stunden erreichbar. Entdecken Sie den Burgund: seine Gastronomie, seine weltberühmten Weine und sein reiches kulturelles Erbe.

UNSERE LIEBLINGSORTE



VENAREY: Alésia Museum Park
MONTBARD: Abtei Fontenay (UNESCO-Weltkulturerbe)
BUFFON: Schmieden von Buffon
ANCY LE FRANC UND TANLAY: Renaissance-Schlösser
TONNERRE: Hôtel Dieu und Fosse Dionne
AUXERRE: Uhrturm, Abtei Saint-Germain und Kathedrale Saint-Etienne



HERKUNFTSBEZEICHNUNGEN: Chablis, Auxerrois, Tonnerrois, Crémant de Bourgogne / **FLAVIGNY-SUR-OZERAIN:** Weinanbaugebiet Flavigny-Alésia / **TONNERRE:** Besichtigung der Weinkellerei, Verkostung und von Winzern geführte Wanderungen / **CHABLIS:** Weinanbaugebiet Béro / **SAINT-BRIS-LE-VINEUX:** Weinkellereien Bailly-Lapierre



GOLF: Golfplatz Schloss Tanlay (9-Loch-Anlage) und in Venarey (7-Loch-Anlage)



Gastronomische Produkte



Alise-Sainte-Reine Alésia Museum Park



Fontenay Abtei

KUNDENMEINUNG:



➔ Eine Woche mit der Familie – QUATTRO B vom 13. bis 20. April 2024

Erinnerungen:

«Völliges Abschalten, sympathische Begegnungen mit den Schleusenwärtern und anderen Bootsfahrern, mit denen wir die Schleusenpassage geteilt haben. Erfahrungen, die wir an anderen Reisezielen wiederholen möchten».

Laurence – Saint-Laurent de Mûre, Frankreich



Ancy-le-Franc



Nicols Basis
 Am 01. Mai bleiben die Schleusen geschlossen

**Venarey-
 laumes**

UNSERE LIEBLINGSSTRECKEN

Dauer	Unsere Tourenvorschläge	Km	Schleusen	Stunden
Mini-Woche	Venarey > Ancy-le-Franc > Venarey	82	50	21h
1 Woche	Venarey > Tanlay > Venarey	124	68	31h

Finden Sie alle unseren Streckenvorschläge auf unserer Homepage oder kontaktieren Sie uns.

EXPERTENMEINUNG: BURGUND

• Der Canal de Bourgogne ist ein gutes Ziel für eine allererste Hausbootreise. Die Navigation ist einfach. Und wenn Sie sich nach Ruhe und Erholung sehnen, ist dies der ideale Ort. Sie können Ihre Pflöcke aufstellen und mitten in der Natur festmachen. Hier ist alles grün und hügelig. Kurz gesagt, in Venarey wartet die Natur auf Sie!

Stéphane, Basisleiter in Venarey

FRANCHE-COMTÉ / SAÔNE

La Saône – Canal du Rhône au Rhin – Canal de Bourgogne – Canal des Vosges



Ein Knotenpunkt für ein außergewöhnliches Streckenangebot: das tief eingeschnittene Doubs-Tal, die fischreiche wilde und natürliche Saône mit wenigen Schleusen – ein Paradies für Angler! Für Feinschmecker: die Käse und Weine der Franche-Comté.



Osselle Grotte

UNSERE LIEBLINGSORTE



BESANÇON: Vauban-Zitadelle
AUXONNE: Schloss Louis XI.
DOLE: Geburtshaus von Pasteur und Stiftskirche Notre Dame
GRAY: Basilika Notre Dame (1863)
RAY-SUR-SAÔNE: Schloss aus dem 18. Jh.



DOLE: Wasserparkanlage und Seilgarten (Baumklettern)
GRAY: Wassersportzentrum mit Pool und Rutschen
OSSELLE-PLAGE: Sandstrand, überwachtes Baden und Rutsche
OSSELLE: prähistorische Grotte von Osselle (Cueva de Osselle)
BESANÇON: Tiergarten und Okidok (Indoor-Freizeitpark)
MONTBÉLIARD: Wissenschaftspavillon (Pavillon des Sciences) Près la Rose



Hechte, Karpfen, Welse (Silurus), Brachsen, Gründlinge (Karpfenfisch)...
 Flussfischen (Doubs, Saône) und in Fischweihern (Osselle)



GOLFPLÄTZE: 18-Loch-Anlagen in Parcey (10 Minuten von Dole entfernt) in Besançon und Epinal



Dole - Nicols Basis



Gastronomische Produkte



Ray-sur-Saône

KUNDENMEINUNG:



➔ Eine Woche unter Freunden – SIXTO vom 19. bis 23. April 2022

Unter Freunden auf der petite Saône

«Eine sehr erfolgreiche erste Erfahrung! Die Fahrt auf der Petite Saône ist wirklich ruhig und sehr naturbelassen. Das Passieren der Schleusen wird schnell zu einem Spiel für die ganze Familie.»

Jérôme, Caudebec-en-Caux, Frankreich

UNSERE LIEBLINGSSTRECKEN

Dauer	Unsere Tourenvorschläge	Km	Schleusen	Stunden
Mini-Woche	Dole > Verdun-sur-Le Doubs > Dole	124	22	24h
1 Woche	Dole > Baume Les Dames > Dole	124	54	33h
Wochenende 2 Tage	Port-sur-Saône > Ray-sur-Saône > Port-sur-Saône	90	28	22h
1 Woche (Einwegfahrt)	Port-sur-Saône > Gray > Dole	116	60	34h

Finden Sie alle unseren Streckenvorschläge auf unserer Homepage oder kontaktieren Sie uns.

EXPERTENMEINUNG: FRANCHE-COMTÉ

• Unser Lieblingsort ist eine kleine Oase der Ruhe: In Chemilly, 45 Minuten von hier entfernt, befindet sich ein wunderschönes Schloss. Am Fuße davon liegt eine fantastische kleine Raststätte, die ruhig, erholend und mitten im Grünen liegt. Der perfekte Ort für einen Moment der Entspannung und Erholung, weit weg von allem und abgeschnitten von der Welt.

Valérie und José, Geschäftsführer der Basis in Port-sur-Saône

Gray

ELSASS

Canal de la Marne au Rhin - Canal de la Sarre - La Moselle



Zu entdecken: gastronomische Köstlichkeiten; Sehenswürdigkeiten: das Schiffshebewerk (einmalig in Frankreich), die Tunnel von Niederwiller und Arzwiller, die örtliche Handwerkskunst: Porzellan, Glasbläser, Kristallschneider; Strände und Wassersportaktivitäten.



KUNDENMEINUNG:



→ Eine Woche mit der Familie – CONFORT 1350 B vom 7. bis 14. April 2022

Entdecken, kennenlernen, entspannen!

«Eine sehr angenehme Fahrt, sympathische Begegnungen in den Häfen, interessante Besichtigungen, vor allem in Lutzelbourg für die Jüngsten, und in Saverne im Restaurant!»

Elie – Hampteau (Hotton), Belgien

UNSERE LIEBLINGSORTE



LÜTZELBURG: Kristallwerkstatt
SCHIFFSHEBEWERK: Glasbläserei- und Kristallwerkstatt
SAARGEMÜND: Faïencerie (Keramikmanufaktur)



SAVERNE: Rohan-Schloss, Schloss-Haut-Barr
ARZVILLER: Schiffshebewerk, einzigartig in Frankreich
SARRBOURG: Chagallfenster in der Kapelle des Cordeliers
NANCY: Platz Stanislas, Palast der Herzöge



Tiergarten Sainte-Croix und „Nature de Cheval“ in Altwiller; Apine Rodelbahn in Arzville – Schiffshebewerk. Wassererlebnispark Saverne (Océanide) und Hochfelden (Atoo); Strand und Wassersportaktivitäten in Mittersheim



GOLFPLÄTZE: 18-Löcher-Golfplatz in Nancy und Saargemünd - 27-Loch-Anlage in Straßburg



Strasbourg - La Petite France

- NICOLS Basis
- Schiffweg gesperrt
- Führerschein erforderlich
- Ladestationen
- Am 01. Mai bleiben die Schleusen geschlossen



Saverne



Mittersheim

UNSERE LIEBLINGSSTRECKEN

Dauer	Unsere Tourenvorschläge	Km	Schleusen	Stunden
Mini-Woche	Saverne > Strasbourg > Saverne	92	40	22h
1 Woche	Saverne > Mittersheim > Saverne	122	50	32h

Finden Sie alle unseren Streckenvorschläge auf unserer Homepage oder kontaktieren Sie uns.

◀ Arzville – Schiffshebewerk

EXPETENMEINUNG: ELSASS

• *Geheimtipp: „Direkt neben der großen Schleuse von Réchicourt, auf der rechten Seite, befindet sich eine alte Schleusenleiter. Drehen Sie sich in ihre Richtung, ganz langsam, damit Ihnen niemand folgt und Sie keine Vögel erschrecken. Sie werden zu einem kleinen, zurückversetzten Platz kommen, der sehr schön ist, um einen stillvollen und ruhigen Abend zu verbringen. Man kann wild anlegen, grillen und eine Nacht verbringen, die vom Rauschen des Wassers eingelullt und vom Gesang der Vögel geweckt wird.“*

Cédric, Basisleiter in Saverne

DEUTSCHLAND

MECKLENBURG & MÜRITZ



Harmonie von Wasser und Landschaft, Natur pur. Ein einzigartiges Wassernetz mit ausgedehnten Seen, eine eindrucksvolle Flora und Fauna.



UNSERE LIEBLINGSORTE



PLAU: Burgrundgang
SCHWERIN: Schweriner Schloss mit Garten, Marktplatz mit Markthalle aus dem 18. Jh., Fachwerk- und Giebelhäuser aus der Zeit Ende 17. Jh.
MALCHOW: Malchower Stadtmühle



MÜRITZ-NATIONALPARK: Buchenwälder, Seen, Moor- und Sumpflandschaft (322 km² Gesamtfläche) Größter See Deutschlands; mit über 150 Vogelarten / **WAREN:** «Müritzeum» - Aquarium / **BÄRENWALD MÜRITZ:** Der Bärenwald



Baden im kristallklaren See!



Mirow



Regionale Spezialität: Räucherfisch

KUNDENMEINUNG:



➔ Eine Woche mit der Familie – NICOLS 1010 vom 11. bis 18. August 2023

Fabelhafte Ferien!

«Die Seen, das angenehme Wetter, die hübschen Städte auf dem Weg, das (anfangs etwas heikle) Passieren der Schleusen... Wir behalten unsere Hausbootfahrt in Deutschland in bester Erinnerung!»

David - Vaucresson, Frankreich



Schwerin



EXPERTENMEINUNG: MECKLENBURG

- Schwerin ist eine wunderschöne Stadt mit einem traumhaften Schloss. Das Schloss ist der Sitz der Regierung von Mecklenburg. Jeden Tag findet um 11:30 Uhr eine Führung statt. Der Preis ist günstig und die Führung lohnt sich!
- Plau am See ist eine kleine Stadt, die direkt am Ufer Sees liegt. Es hat eine hübsche, alte Kleinstadt, die ideal zum Bummeln, Essen und Kaffeetrinken ist.
- Unser dritter Favorit ist Malchow, eine Inselstadt, die zwischen Plau und Waren liegt. Die Lage ist ideal und die Altstadt ist sehr sehenswert.

Isabelle, Geschäftsleiterin der Basis in Lübz

UNSERE LIEBLINGSSTRECKEN

Dauer	Unsere Tourenvorschläge	Km	Schleusen	Stunden
Wochenende 3 Tage	Lübz > Jabel > Lübz	84	8	8h30
1 Woche	Lübz > Schwerin > Lübz	144	8	26h

Finden Sie alle unseren Streckenvorschläge auf unserer Homepage oder kontaktieren Sie uns.

◀ Müritz - Nationalpark

HOLLAND

Maas - Merwedekanaal - Vecht - Gouwe



Holland ist bekannt als Land der Tulpen, der Windmühlen... und des Käses! Lassen Sie sich an Bord Ihres Nicols-Hausboots von ganz anderen Highlights überraschen: malerische Städte und Dörfer, Kunst- und Geschichtsmuseen, ein klassifizierter Nationalpark (Natura 2000), Badevergnügen in klarem Wasser und natürlich Fahrradausflüge!



UNSERE LIEBLINGSORTE



Nationalpark De Biesbosch (Natura 2000)
Viele Naturschutzgebiete : Maasbommel, Mook, Plasmolen, Leukermeer



GOUDA: Sint-Jans Kirche, typische Stadt mit ihren Kanälen
AMSTERDAM: Kunstmuseen (Van Gogh Museum), Geschichtsmuseen und Wissenschaft, "Roter Bezirk", Haus von Anne Frank
WOUDRICHEM: mittelalterliche Burg Lövestein (14. Jh.)
HEUSDEN: Befestigte Stadt



SPEZIALITÄTEN: Der berühmte GOUDA Käse. Die "Bossche bol" : Brandteig mit Schlagsahne, Spezialität von Bois-le-Duc und die "Stroopwafels" und den vielen holländischen Bieren.



Man sagt, dass Holländer schon auf dem Fahrrad geboren werden. Tatsächlich ist Holland ideal zum Fahrradfahren. Viele Radwege durch das ganze Land warten nur darauf, von Ihnen entdeckt zu werden.



Gouda, traditioneller Käsemarkt



Planen Sie 50 € und 1 Stunde für die Einweisung vor Ort ein.

UNSERE LIEBLINGSSTRECKEN

Dauer	Unsere Tourenvorschläge	Km	Schleusen	Stunden
Wochenende 2 Tage	Kerkdriel > Heusden > 'S-Hertogenbosch > Kerkdriel	65	2	8h30
1 Woche (Einwegfahrt)	Kerkdriel > Gouda > Amsterdam > Utrecht > Usselstein > Montfoort	244	8	25h30

Finden Sie alle unseren Streckenvorschläge auf unserer Homepage oder kontaktieren Sie uns.

EXPERTENMEINUNG: NIEDERLANDE

TOP 3 der Orte, die es zu entdecken gibt mit.

- Die Festungsstadt Heusden an der Maas
- Das Tulpenfest 'Keukenhof' (Mitte März - Mitte Mai)
- Den Nationalpark Biesbosch (Naturreservat)

Gina und Dico, Leiter der Basis in Kerkdriel

KUNDENMEINUNG



➔ MiniWoche als Pärchen - Estivale DUO vom 23. bis 24. April 2024

Eine sehr gute Erfahrung !

«Sehr freundlicher Vermieter in Kerkdriel. Der Hafen in der Stadt Gorinchem war super. Tolle Erfahrung mit dem Boot.»

Thomas - Solingen, Deutschland



Heusden Befestigte Stadt

MONTFOORT :

In den Niederlanden ist die Flotte ab KERKDRIEL verfügbar. Von Juni bis Mitte September können auch Fahrten zum oder ab dem zweiten Stützpunkt in Montfoort organisiert werden. Für Fahrten mit Abfahrt und/oder Ankunft in Montfoort fällt ein Zuschlag von 200€ an.



IRLAND

Shannon-Erne



Inmitten unberührter Natur und einem Paradies für Fischer, erkunden Sie den Shannon, den mit 220 km längsten Fluss der Britischen Inseln! Kleine malerische Dörfer, wenige Schleusen und die Abwesenheit von kommerziellen Booten, laden Sie für die Dauer eines Hausbooturlaubes zum Abschalten ein und lassen Sie mit den Wellen leben...

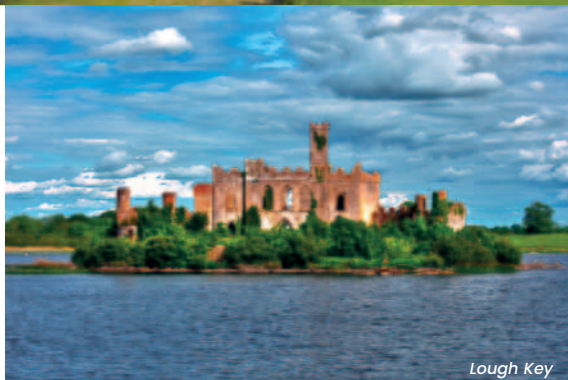

Lough Key

UNSERE LIEBLINGSORTE



ENNISKILLEN : Schloss aus dem 15. Jahrhundert
CLONMACNOISE : Kloster aus dem 6. Jahrhundert
ATHLONE : Kirche des Heiligen Petrus und Paulus XX. Jahrhundert
PORTUMNA : Renaissance-Schloss aus dem 17. Jahrhundert



ATHLONE
BOYLE
ENNISKILLEN



Waldpark von **LOUGH* KEY**
LOUGH* DERG
 (*Lough = See)



Republik Irland: Angeln ohne jegliche Genehmigung auf dem Shannon (außer Lachs und Forelle)
Nordirland: Angelkarte für alle Arten von Angeln erforderlich



- Nicols Basis
- Schiffweg gesperrt
- Geöffnete Schleusen während der gesamten Saison

Anm.: Von Bellanaleck aus fahren Sie auf ausgedehnten Seen. Die Kilometer, die Sie auf Ihrem Törn zurücklegen, können daher je nach gewählter Route variieren.

KUNDENMEINUNG:



➔ 1 Woche mit der Familie - Estivale SIXTO von 15. ab 22. Juni 2023

Eine fantastische Woche !

«Ich habe eine fantastische Woche an Bord der Sixto verbracht. Wir waren eine Gruppe von 5 Personen + 2 Hunden. Das Boot ist sehr geräumig, komfortabel und sehr großzügig für die Lagerung, ohne zu groß zum Fahren zu sein. Wir reisten von Lough Key nach Athlone. Das Wetter war gut, die Landschaft spektakulär. Es war ein unvergesslicher Urlaub! Vielen Dank an das Team von Carrick-on-Shannon!»

William & Lydia



Clonmacnoise



Irish Pub



UNSERE LIEBLINGSSTRECKEN

Dauer	Unsere Tourenvorschläge	Km	Schleusen	Stunden
Mini-Woche	(Erne) Bellanaleck > Belleek > Crom Castle > Bellanaleck	-	-	16h
1 Woche	(Erne) Bellanaleck > Enniskillen > Belleek > Ballyconnell > Bellanaleck	-	-	20h
1 Woche	(Shannon) Carrick > Athlone > Carrick	176	6	22h
1 Woche (Einwegfahrt)	(Shannon) Carrick > Banagher	140	6	20h

Finden Sie alle unseren Streckenvorschläge auf unserer Homepage oder kontaktieren Sie uns.

EXPERTENMEINUNG: IRLAND

• Irland ist bekannt für die Freundlichkeit seiner Einwohner und Sie werden immer herzlich willkommen geheißen, egal wohin Sie gehen. Es gibt atemberaubende Landschaften an jeder Ecke und eine entspannte und lockere Einstellung zum Leben. Entlang des Flusses gibt es außerdem viel zu tun, egal ob Sie sich für Geschichte und Kulturerbe interessieren, angeln, wandern oder Golf spielen.

Andrew und Wendy, Basisleiter in Irland

UNGARN

Bodrog - Tisza



Entdecken Sie mit dem Hausboot die naturbelassenen Flüsse Ungarns! Wir bieten Ihnen zwei Abfahrtsbasen: Kisköre im Süden, mit See und Nationalparks; oder Tokaj im Norden, im Herzen einer Weinregion



UNSERE LIEBLINGSORTE



Historische Weinberge der Region Tokaj-Hegyalja (UNESCO Weltkulturerbe seit 2002), Bodrogkeresztúr, Sárospatak, Herceghút und Sátoraljaújhely



Bademöglichkeiten in Kisköre, Abádszalók, Tiszafüred, Sarud und Poroszló. Baden im Fluss erlaubt.



Hortobágy-Nationalpark – Die Puszta (UNESCO-Weltkulturerbe), Naturschutzgebiet von Bodrogzug-Tokaj, Ökozentrum und Aquarium von Poroszló



TOKAJ: seine Weinkeller (UNESCO-Weltkulturerbe),
SÁROSPATAK: Burg von Sárospatak (15. – 16. Jahrhundert),
TISZADOB: Schloss Andrassy,
SZABOLCS: Evangelische Kirche aus dem 11. Jahrhundert



Tokaj – Sein Weinberg

- NICOLS Basis
- Schiffweg gesperrt
- Schleusen
- Geöffnete Schleusen während der gesamten Saison



UNSERE LIEBLINGSSTRECKEN

Dauer	Unsere Tourenvorschläge	Km	Schleusen	Stunden
Wochenende 2 Tage	Kisköre > Tiszafüred > Kisköre	60	0	8h
1 Woche (Einwegfahrt)	Kisköre > Tokaj	256	1	31h00
Wochenende 2 Tage	Tokaj > Sárospatak > Tokaj	74	0	9h
1 Woche	Tokaj > Sátoraljaújhely > Dombrád > Tokaj	250	0	31h

Finden Sie alle unseren Streckenvorschläge auf unserer Homepage oder kontaktieren Sie uns.

KUNDENMEINUNG:



➔ Eine Woche unter Freunden – QUATTRO B, vom 18. bis 25. Juli 2020

Ungarn entdecken

«Wir ließen an Bord eines Quattro B die kleine Stadt Tokaj hinter uns, die für ihre weltberühmten Weine bekannt ist. Die Region ist wunderschön und bietet eine Landschaft, die von Weinbergen, Tälern und kleinen Bergketten durchzogen ist»

Gerhard – Graz, Österreich

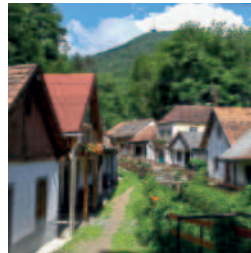

Typische Weinkeller in Tokaj



Tiszadob – Schloss Andrassy



Sarud

EXPERTENMEINUNG: UNGARN

• Wenn Sie sich für den Theiß-See entscheiden, können Sie Ihren Urlaub in einer unberührten natürlichen Umgebung verbringen. Sie können sich von der Welt entfernen oder wenn Sie ein spannendes Abenteuer, ein gastronomisches Erlebnis oder einfach nur einen Strandbesuch wünschen, können Sie einen der dortigen Häfen wählen. Von unserer Basis in Tokaj aus können Sie vor Ort die weltberühmten Tokajer Weine probieren.

Lajos – Basisleiter in Tokaj und Kisköre

PORTUGAL

Lago Alqueva



Unterwegs auf dem größten Stausee Europas! Die Sonne scheint fast das ganze Jahr und wird Sie animieren Sie zum Baden in sauberen und warmen Gewässern animieren, zum Angeln (Karpfen usw.). Viele Aktivitäten warten auf Sie: Fahrradtouren, Quad-Touren u.v.m. Entdecken Sie die reiche Flora und Fauna, Sehenswürdigkeiten wie Dörfer mit Festungen, Archäologie, Handarbeiten (Töpfern) und nicht zuletzt die regionale Küche. Ein weiteres Highlight: das Panorama-Restaurant im Hafen.



Lago Alqueva

UNSERE LIEBLINGSORTE



MOURÃO: Schloss und Festungsanlagen
MONSARAZ: Befestigtes Dorf Monsaraz, Alentejo
LUZ: Versunkenes und wiederaufgebautes Dorf, Museum



Baden und Tauchen im See, Wassersport, schattige und bewachte Strände in Amieira, Mourão, Monsaraz, Alqueva und Miralago.



Schwarzbarsche, Zander, Hechte, Iberische Barben (Luciobarbus comizo) ... Köderfischen (Blinker), Angeln an Felsküsten ...



Möglichkeit des Transfers Flughafen Lissabon (oder Faro) => Amieira mit einem Taxi. Bitte kontaktieren Sie uns.

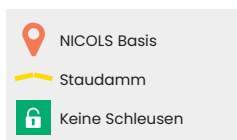

Alandroal Typisches Dorf

In Alqueva gemessene Temperaturen

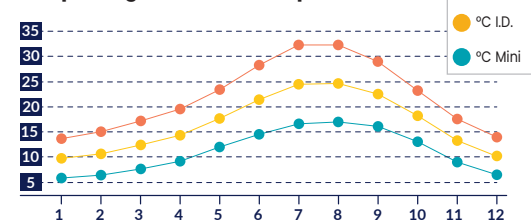

UNSERE LIEBLINGSSTRECKEN

Dauer	Unsere Tourenvorschläge	Km	Schleusen	Stunden
Mini-Woche	Amieira > Monsaraz > Amieira	163	0	18h
1 Woche	Amieira > Juromenha > Amieira	278	1	30h

Finden Sie alle unseren Streckenvorschläge auf unserer Homepage oder kontaktieren Sie uns.

Alle Hausboote haben besondere Ausstattung: 1 Kaianschluss 220 V, elektrische WC, Echolot, GPS, Flachbildschirm / DVD, Sonnenkollektoren. Vor Ort zu mieten: Fahrrad, Ruderboot, Kajak etc.

KUNDENMEINUNG:



→ 4 Tage - Estivale DUO
 Vater und Sohn (16 Jahre)

Eine sehr gute Erfahrung !

«Wir haben es geliebt, das Boot mitten auf dem See anzuhalten und an eine Boje zu binden: Danach konnte das Schwimmen in der Mitte des Sees beginnen. Was gibt es für einen Teenager Besseres, als bei 33°C vom Boot ins Wasser zu springen?»

Guido - Clisson, Frankreich

EXPERTENMEINUNG: PORTUGAL

Wenn man sich nur drei Dinge merken müsste, die man während einer Hausbootfahrt in Portugal tun sollte, dann wären das:

- In Campinho die Sterne beobachten (als "Starlight Destination" eingestuftes Gebiet)
- Besuchen Sie das Museum in Luz, einem Dorf, das nach dem Bau des Alqueva-Staudamms von den Wassern des Grande Lago verschluckt und am Ufer des Sees wieder aufgebaut wurde
- Und, eine völlig neue und überraschende Erfahrung: besuchen Sie die Goldene Insel in Monsaraz und nehmen Sie ein Schlammbad!

Tiago, Basisleiter in Amieira

DIE NICOLS HAUSBOOT-FLOTTE

Wählen Sie ein Boot nach Ihrem Geschmack unter unseren 5 Produktlinien: Fly, Estivale, Confort, Sedan oder Riviera. Alle nötige Informationen für Ihr Bootsvergnügen finden Sie in unserer Übersicht über die Nicols-Hausbootflotte (Seiten 44 bis 58).



WÄHLEN SIE DAS RICHTIGE BOOT AUS:



Überprüfen Sie die Kapazität des Bootes.

Zum Beispiel: bei dem angezeigten Boot gibt es Platz für 4 bzw. 6 Personen – es handelt sich um ein Boot mit 4 Betten in den Kabinen und 2 Schlafplätzen im umbaubaren Wohnraum.

Komfort und Ausstattung













KOMFORT

Um das Komfort-Niveau des gewählten Bootes einschätzen zu können, bietet NICOLS Ihnen eine Sternebewertung von einem bis zu fünf Sternen an.

AUSSTATTUNG

Legende der wichtigsten Ausstattungen auf den Nicols-Hausbooten :

	Heizung		Sonnensegel / Bimini		TV mit Satelliten- Antenne		Geschirrspüler
	Mikrowelle		Klimaanlage		elektrisches WC		DVD
	Bugstrahlruder		Klimaanlage über Landstrom- Steckdose		Zweiter Steuerstand		Kaianschluss 220 V an Bord

KOMFORT WIE ZU HAUSE



Unsere Boote verfügen über einen großzügigen Aufenthaltsraum, meistens mit **einer 360° Aussicht**. Die ausgestattete Küche «wie zu Hause»: **großer Kühlschrank 220 Liter**, mit Gefrierfach*, Kochfeld, Backofen / Grill je nach Modell*, breite Arbeitsfläche und viele Verstaumöglichkeiten. Geschirr und Bettwäsche sind inklusive (Betttücher, Decken, Steppdecken), die Terrassen sind mit Gartenmöbeln und Schiebesonnensegel (oder Sonnenschirm je nach Modell) versehen...

**Kühlschrank 220L außer: Riviera Serie, N800 und Primo. Backofen: außer N800.*

Ein Viertel der NICOLS-Flotte ist mit einem Klimaanlage-System ausgestattet, um Ihnen eine 100% komfortable Zeit am Hausboot zu gewährleisten, selbst im Sommer.

SICHERHEIT GEWÄHRLEISTET

Um das Fortbewegen auf dem Boot von hinten nach vorne zu erleichtern, sind alle Böden im Außenbereich rutschsicher, der Gang ist mit **Geländerstangen versehen + Sicherheitsreling** (60 cm hoch - entspricht dem französischen Gesetz).

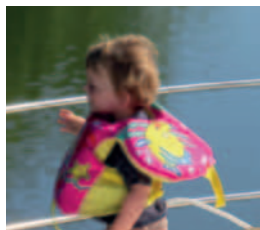

Die Terrassen der Sedan, Estivale und Fly Reihe sind ebenerdig (keine einzige Stufe zwischen Innen- und Außenbereich); bei der Serie Confort kommen Sie auf die vordere Terrasse durch einen Gang der ca. 1 m hoch ist, für ein Maximum an Sicherheit. Diese Kriterien, die auf **den Nicols Booten berücksichtigt wurden, sind alle von Bedeutung für Ihre Sicherheit, besonders für Kinder oder Menschen mit eingeschränkter Bewegungsfreiheit.**

**Außer N800 und Primo*



REIHE FLY

Immer mehr mit der Nicols FLY Reihe!



OctoFly C

STÄRKEN

- Oberdeck/Essbereich mit Grill
- Bimini und Liegematratze
- Überdachte Terrasse
- Eigenes Badezimmer für jede Kabine



Aufenthaltsraum

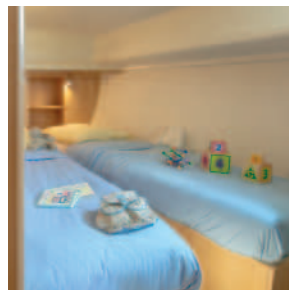

Kabine



Bimini & liegematratzen

DIE FLY-REIHE ist die neueste Serie von Nicol's Yacht. Die 12,95 bis 14,95 Meter langen Einheiten sind dank ihres Bug- und Heckstrahlruders leicht zu steuern.

Die Boote der Fly-Reihe bieten den besten Komfort auf dem Hausboottourismus-Markt: großer Kühlschrank, Herd und Backofen, Fernseher mit Satellitenantenne, Radio / CD / MP3, Landsteckdose 220 V ; die Version "C" ist mit einem Generator ausgestattet um auch während der Navigation von 220 V profitieren zu können, ohne die **Klimaanlage** zu vergessen, sehr geschätzt besonders während der Sommerzeit!

Die Boote haben eine überdachte Achterterrasse mit Gartenmöbeln und Zugang zum Oberdeck mit: **Frühstücksbereich + Außenküche** (Waschbecken, Plancha) im Schatten unter Ihrem **Bimini**, einer zweiten Außenlenkposition und zwei Deckmatratzen zum Faulenzen in der freien Natur.

Worauf noch warten? Legen Sie ab, an Bord dieser führer-scheinfreien Hausboote mit einzigartiger Ausstattung!





Oberdeck mit Liegematratze



Oberdeck / Essbereich mit Grill



Wohnzimmer und Küchenbereich



Überdachte Terrasse

	Quattro® Fly C Quattro® Fly C GREEN	Sixto® Fly C	Octo® Fly	Octo® Fly C	Octo® Fly 12
Maximale Belegung	6 Personen	8 Personen	10 Personen		12 Personen
Empfohlene Belegung	6 Personen	4 Personen	8 Personen		8 Personen / 2 Kinder
Länge/Breite	12,95 x 3,85 m	14,95 x 3,85 m	14,95 x 3,85 m		
GESTALTUNG					
Anzahl der Kabinen	2 + Aufenthaltsraum	3 + Aufenthaltsraum	4 + Aufenthaltsraum		
Doppelbetten (140 x 190 cm)	2 + Aufenthaltsraum	2 + Aufenthaltsraum	4 + Aufenthaltsraum		
Doppelbetten (160 x 200 cm)	-	1	-		
Einzelbetten (70 x 190 cm)	4 möglich	4 möglich	8 möglich		10 möglich
Dusche / Elektrische WCs	2	3	4		2
Aufenthaltsraum	11 m ²	11 m ²	11 m ²		
KÜCHENAUSSTATTUNG					
200 l Kühlschrank (Gefrierfach)	●	●	●	●	●
4 Flammen Herd	●	●	●	●	●
Backofen	●	●	●	●	●
Geschirrspüler	●	●	-	●	-
Mikrowelle	●	●	●	●	●
«Senseo» Kaffeemaschine	●	●	●	●	●
WEITERE INNENAUSSTATTUNG					
Klimaanlage	●	●	-	●	-
Heizung	●	●	●	●	●
Radio, CD, MP3	●	●	●	●	●
DVD	●	●	●	●	-
TV mit Satelliten-Antenne	●	●	●	●	Smart TV
Safe	●	●	●	●	●
Kaisanschluss 220 V an Bord	●	●	●	●	●
WEITERE AUSSENANSTATTUNG					
Gartenmöbel	●	●	●	●	●
Sonnensegel	●	●	●	●	●
Bimini	●	●	●	●	●
Badeleiter	●	●	●	●	●
Außendusche	●	●	●	●	●
Plancha-Grill	●	●	●	●	●
Sonnenliegen	●	●	●	●	●
Zweiter Steuerstand	●	●	●	●	●
Doppelbogenstrahlruder (Heck und Bug)	●	●	●	●	●
Wassertank	600 L	1050 L	1050 L	1050 L	1050 L
Treibstofftank	375 L (Fly C)	375 L	375 L	375 L	375 L
Elektroantrieb	Fly C Green	-	-	-	-

Die Fotos und Beschreibungen sind unverbindlich



Komfort und Ausstattung



Quattro Fly C / Fly C Green



Empfohlene Belegung für 2 Paare oder 1 Paar, 2 Kinder

- 2 Kabinen + Umbaufähiger Wohnraum
- 2 Duschen / 2 Elektrische WCs
- Auf der Flying Bridge: Essbereich / Außenküche



Ebenso wie das Sixto® Green ist auch das Quattro Fly C Green ein elektrisch angetriebenes Hausboot – völlig geräuschlos und umweltfreundlich!

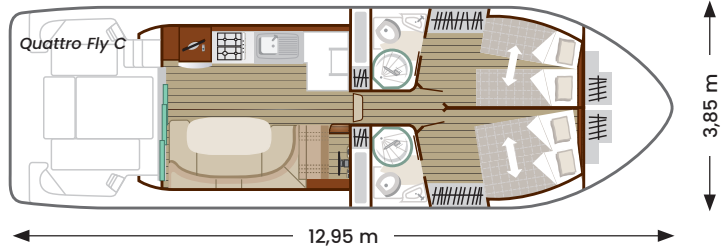

Komfort und Ausstattung



Sixto Fly C



Empfohlene Belegung für 3 Paare oder 2 Paare, 2 Kinder

- 3 Kabinen + Umbaufähiger Wohnraum
- 3 Duschen / 3 Elektrische WCs
- Auf der Flying Bridge: Essbereich / Außenküche

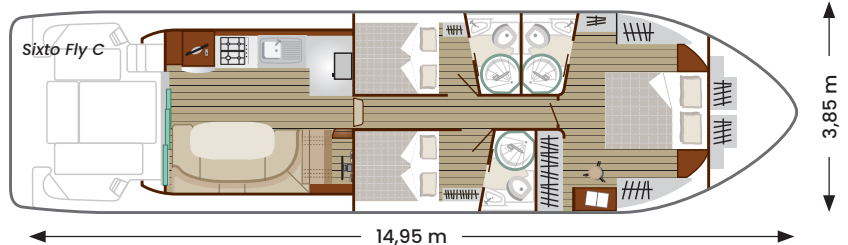

Komfort und Ausstattung



Octo Fly



Octo Fly C



Empfohlene Belegung für 4 Paare oder 2 Paare, 4 Kinder

- 4 Kabinen + Umbaufähiger Wohnraum
- 4 Duschen / 4 Elektrische WCs
- Auf der Flying Bridge: Essbereich / Außenküche

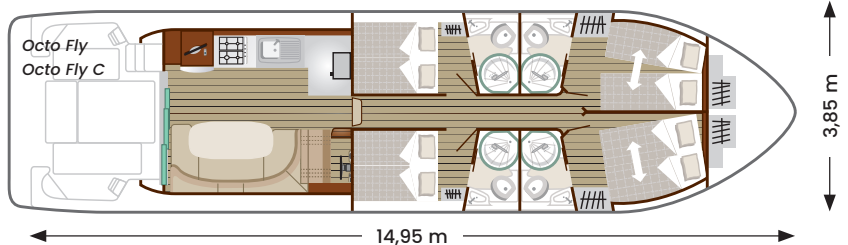

Komfort und Ausstattung



Octo Fly 12



Empfohlene Belegung für 4 Paare oder 2 Paare, 4 Kinder

- 4 Kabinen + Umbaufähiger Wohnraum
- 2 Duschen / 2 Elektrische WCs
- Auf der Flying Bridge: Essbereich / Außenküche

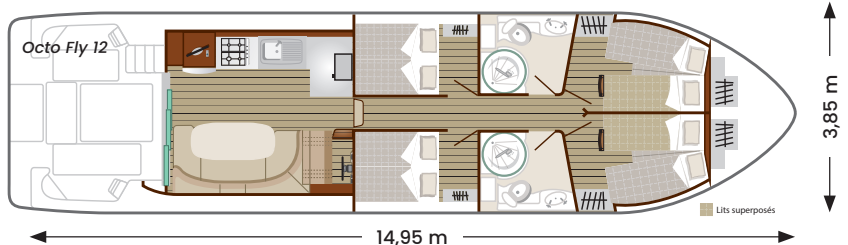

Ausführliche Details auf Seite 47

REIHE ESTIVALE



Quattro

STÄRKEN

- Eine Serie mit vollendeter Ausstattung
- Zweiter Steuerstand
- Sehr schöner Lebensraum: Aufenthaltsraum und Terrasse auf gleicher Ebene
- Einstieg über die Terrasse via Heck und Steuerbord
- Für 2 bis 10 Personen



Zweiter Steuerstand









Rückwärtige Terrasse



Küche Sixto® Prestige / C

	Duo	Quattro Quattro B / B+	Quattro S	Sixto Prestige C	Sixto Sixto + Sixto Green	Octo
Maximale Belegung	4 Personen	6 Personen		4 Personen	8 Personen	10 Personen
Empfohlene Belegung	2 Personen	4 Personen		4 Personen	6 Personen	8 Personen
Länge/Breite	8,85 x 3,40 m	10,85 x 3,80 m			13,50 x 3,80 m	
GESTALTUNG						
Anzahl der Kabinen	1 + Aufenthaltsraum	2 + Aufenthaltsraum		2 + Aufenthaltsraum	3 + Aufenthaltsraum	4 + Aufenthaltsraum
Doppelbetten (140 x 190 cm)	1 + 1 Aufenthaltsraum	2 + 1 Aufenthaltsraum		1 + 1 Aufenthaltsraum	3 + 1 Aufenthaltsraum	4 + 1 Aufenthaltsraum
Doppelbetten (160 x 200 cm)	-	-		1	-	-
Einzelbetten (70 x 190 cm)	-	4 möglich	2	2 möglich	2 möglich	8 möglich
Dusche / Elektrische WCs	1	2	1	2	2 (3 Sixto +)	2
Aufenthaltsraum	8 m ²	9 m ²		11 m ²	11 m ²	11 m ²
KÜCHENAUSSTATTUNG						
220 l Kühlschrank (Gefrierfach)	●	●	●	(195 L)	●	●
4 Flammen Herd	(2 Flammen Herd)	●	●	●	●	●
Backofen	(Grill)	●	●	●	●	●
Geschirrspüler	-	-	-	●	-	-
Mikrowelle	-	-	-	●	-	-
«Senseo» Kaffeemaschine	-	-	-	●	-	-
WEITERE INNENAUSSTATTUNG						
Klimaanlage	-	-	-	●	-	-
Klimaanlage über Landstrom-Steckdose	-	(Quattro B+)	●	-	(Sixto +)	-
Heizung	●	●	●	●	●	●
Radio, CD, MP3	●	●	●	●	●	●
DVD	●	●	●	●	●	●
TV mit Satelliten-Antenne	-	-	-	(1 Aufenthaltsraum + 1 Kab.)	-	-
Safe	-	-	-	●	-	-
Kaianschluss 220 V an Bord	●	●	●	●	●	●
WEITERE AUSSENAUSSTATTUNG						
Gartenmöbel	●	●	●	●	●	●
Sonnensegel	●	●	●	●	●	●
Bimini	-	(Quattro B+)	●	●	(Sixto +)	-
Badeleiter	●	●	●	●	●	●
Außendusche	●	●	●	●	●	●
Zweiter Steuerstand	●	●	●	●	●	●
Bugstrahlruder	-	(Quattro B / B+)	●	●	●	●
Wassertank	750 L	750 L	750 L	1050 L	1150 L	1150 L
Treibstofftank	270 L	270 L	270 L	270 L	270 L	270 L
Elektroantrieb	-	-	-	-	Sixto Green	-

Die Fotos und Beschreibungen sind unverbindlich

 2/4 **Komfort und Ausstattung**
    





Duo

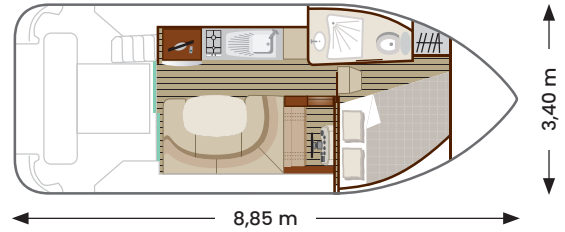

Empfohlene Belegung für 2 Personen

- 1 Kabine + Umbaufähiger Wohnraum
- 1 Dusche / 1 Elektrisches WC



 4/6 **Komfort und Ausstattung**
    







Quattro



 4/6 **Komfort und Ausstattung**
    

Quattro B



 4/6 **Komfort und Ausstattung**
    







Quattro B+

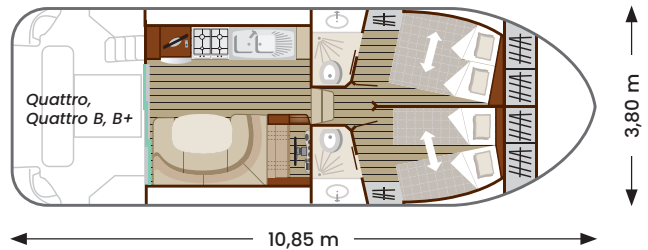

Empfohlene Belegung für 2 Paare oder 1 Paar, 2 Kinder

- 2 Kabinen + Umbaufähiger Wohnraum
- 2 Duschen / 2 Elektrische WCs



 4/6 **Komfort und Ausstattung**
    







Quattro S

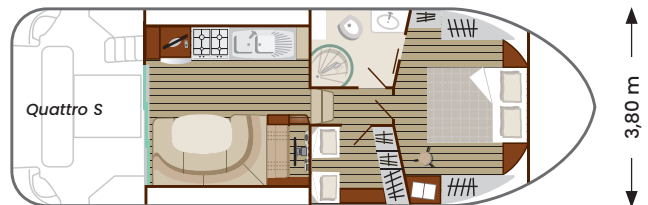

Empfohlene Belegung für 2 Paare oder 1 Paar, 2 Kinder

- 2 Kabinen + Umbaufähiger Wohnraum
- 1 Dusche / 1 Elektrisches WC



 4/6 **Komfort und Ausstattung**
    

Sixto Prestige C



Empfohlene Belegung für 2 Paare oder 1 Paar, 2 Kinder

- 2 Kabinen + Umbaufähiger Wohnraum
- 1 Garderobe
- 2 Duschen / 2 Elektrische WCs

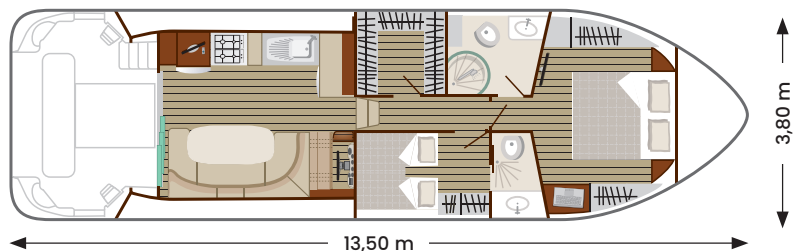



Komfort und Ausstattung



Sixto Green



Voller Stolz bringt Nicols als **erste Werft und Bootsverleiher in EUROPA** ein Hausboot auf den Markt, das zu 100 % elektrisch angetrieben wird. Ausgestattet mit einem völlig **geräuschlosen Motor** ist die Sixto Green ein **emissionsfreies Boot**, das keine Umweltverschmutzung produziert und die Umwelt schützt*!

Empfohlene Belegung für 3 Paare oder 2 Paare + 2 Kinder

- **3 Kabinen + Umbaufähiger Wohnraum**
- **2 Duschen / 2 Elektrische WCs**



VNF-Ladestation**

**VNF-Ladestation exklusiv für Elektroboote.

*100 % der Elektroenergie, die von EDF über die Schnellladestationen geliefert wird, stammen aus erneuerbaren Quellen (Quelle: VNF).

Hinweis: Routenvorschläge (Seite 33 Elsass).



Exklusiv Bei Nicols

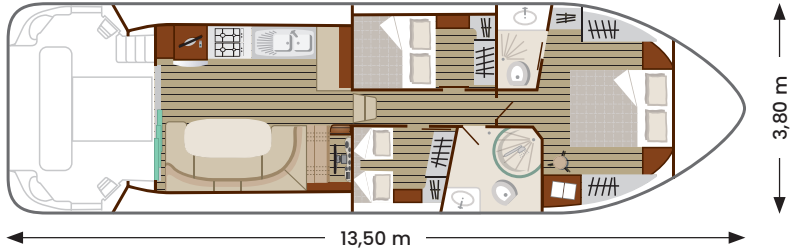

Dank der Lithium-Ionen-Akkus, die sich schnell aufladen lassen, reichen **2 Stunden am Tag aus**, um die Energie wieder aufzufüllen. Sie profitieren von einer Reichweite **von 6 bis 8 Stunden**, das entspricht einem oder anderthalb Tagen Fahrt. Mit den Schnellladestationen von VNF entlang der gesamten Wasserstraße (durchschnittlich **alle 11 km**) können Sie in völliger Freiheit anhalten, immer wo Sie wollen und wann Sie wollen!



Komfort und Ausstattung



Sixto



Empfohlene Belegung für 3 Paare oder 2 Paare, 2 Kinder

- **3 Kabinen + Umbaufähiger Wohnraum**
- **2 Duschen / 2 Elektrische WCs**

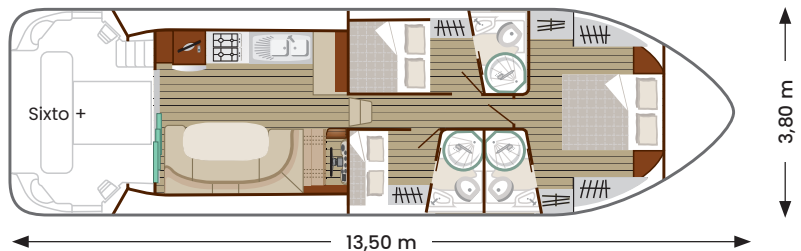
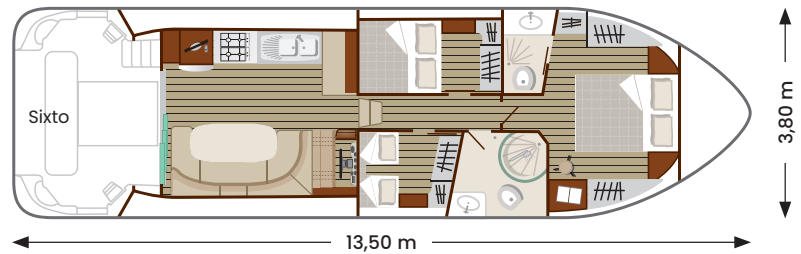

Komfort und Ausstattung



Sixto +



Empfohlene Belegung für 3 Paare

- **3 Kabinen + Umbaufähiger Wohnraum**
- **3 Duschen / 3 Elektrische WCs**



Komfort und Ausstattung



Octo



Empfohlene Belegung für 4 Paare oder 2 Paare, 4 Kinder

- **4 Kabinen + Umbaufähiger Wohnraum**
- **2 Duschen / 2 Elektrische WCs**

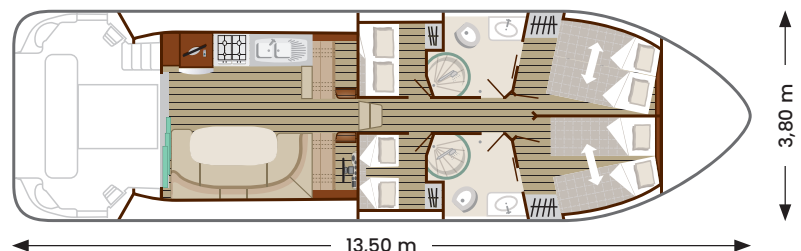

Ausführliche Details auf Seite 49

REIHE CONFORT

CONFORT 1350 - 4/6

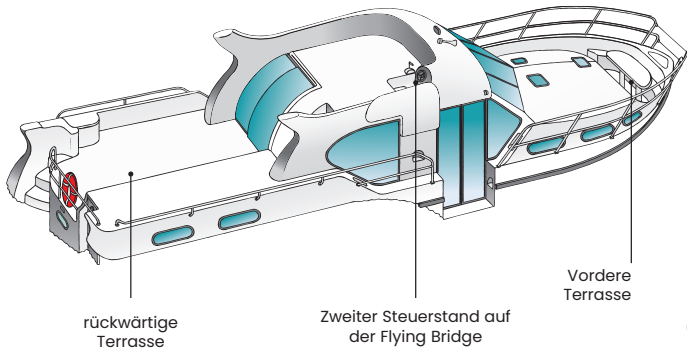

rückwärtige
Terrasse

Zweiter Steuerstand auf
der Flying Bridge

Vordere
Terrasse

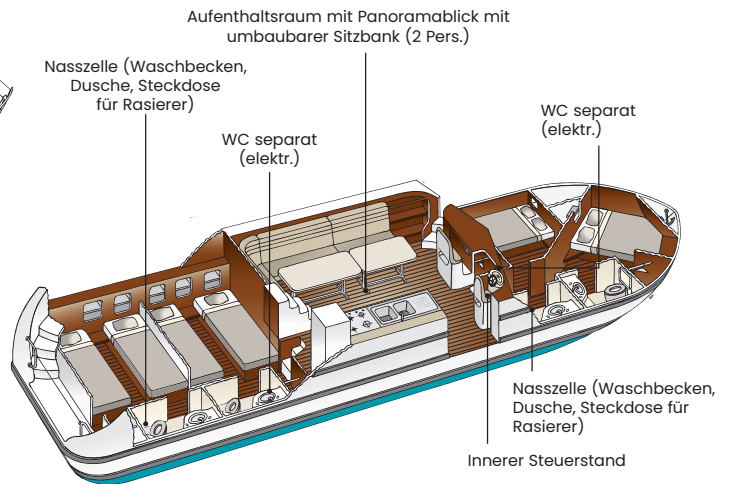

Aufenthaltsraum mit Panoramablick mit
umbaubarer Sitzbank (2 Pers.)

Nasszelle (Washbecken,
Dusche, Steckdose
für Rasierer)

WC separat
(elektr.)

WC separat
(elektr.)

Nasszelle (Washbecken,
Dusche, Steckdose für
Rasierer)

Innerer Steuerstand

STÄRKEN

- Eigenes Badezimmer für jede Kabine
- Ideal für Paare
- Terrassen hinten und vorne
- Für 2 bis 10 Personen



Vordere Terrasse



Aufenthaltsraum Confort 1100



Kabine Confort 1350 / B

	Confort 900 DP	Confort 1100	Confort 1350 / Confort 1350 B
Maximale Belegung	7 Personen	9 Personen	10 Personen
Empfohlene Belegung	4 Personen / 1 Kind	6 Personen / 1 Kind	8 Personen
Länge/Breite	8,85 x 3,40 m	11,10 x 3,40 m	13,50 x 3,80 m
GESTALTUNG			
Anzahl der Kabinen	2 + Aufenthaltsraum	3 + Aufenthaltsraum	4 + Aufenthaltsraum
Doppelbetten (140 x 190 cm)	2 + 1 Aufenthaltsraum	3 + 1 Aufenthaltsraum	1 Aufenthaltsraum + 2 feste 2 umbaubar in 4 Einzelbetten
Einzelbetten (70 x 190 cm)	1	1	4 möglich
Dusche / Elektrische WCs	2	3	4
Aufenthaltsraum	9 m ²	10 m ²	14 m ²
KÜCHENAUSSTATTUNG			
220 l Kühlschrank (Gefrierfach)	●	●	●
2 Flammen Herd	●	●	-
4 Flammen Herd	-	-	●
Backofen	● (Gril)	●	●
WEITERE INNENAUSSTATTUNG			
Heizung	●	●	●
Radio, CD, MP3	●	●	●
Kaisanschluss 220 V an Bord	●	●	●
WEITERE AUSSENAUSSTATTUNG			
Gartenmöbel	● (kostenlos, auf Anfrage)	● (kostenlos, auf Anfrage)	●
Badeleiter	●	●	●
Zweiter Steuerstand	●	●	●
Bugstrahlruder	-	-	C1350 : - C1350 B : ●
Wassertank	800 L	1200 L	1400 L
Treibstofftank	300 L	300 L	500 L

Die Fotos und Beschreibungen sind unverbindlich.



Komfort und Ausstattung



Confort 900 DP



Empfohlene Belegung für 2 Paare

- 2 Kabinen + Umbaufähiger Wohnraum
- 2 Duschen / 2 Elektrische WCs

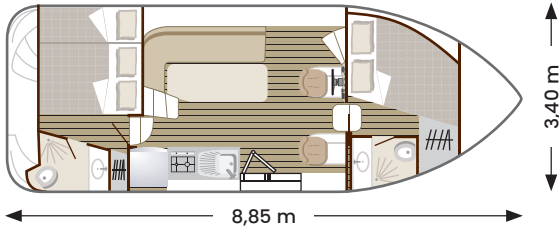

Komfort und Ausstattung



Confort 1100



Empfohlene Belegung für 3 Paare

- 3 Kabinen + Umbaufähiger Wohnraum
- 3 Duschen / 3 Elektrische WCs

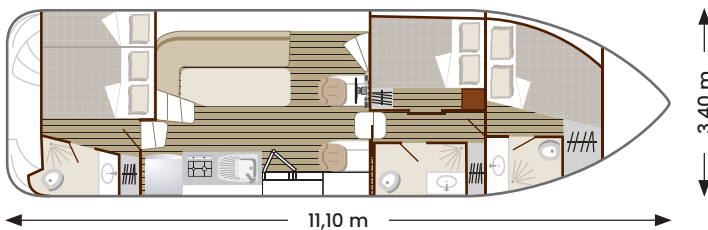

Komfort und Ausstattung



Confort 1350



Komfort und Ausstattung



Confort 1350 B



Empfohlene Belegung für 4 Paare

- 4 Kabinen + Umbaufähiger Wohnraum
- 4 Duschen / 4 Elektrische WCs

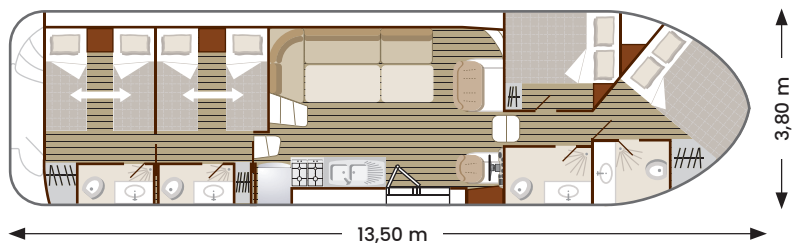

REIHE SEDAN

SEDAN N1170 -  8/10

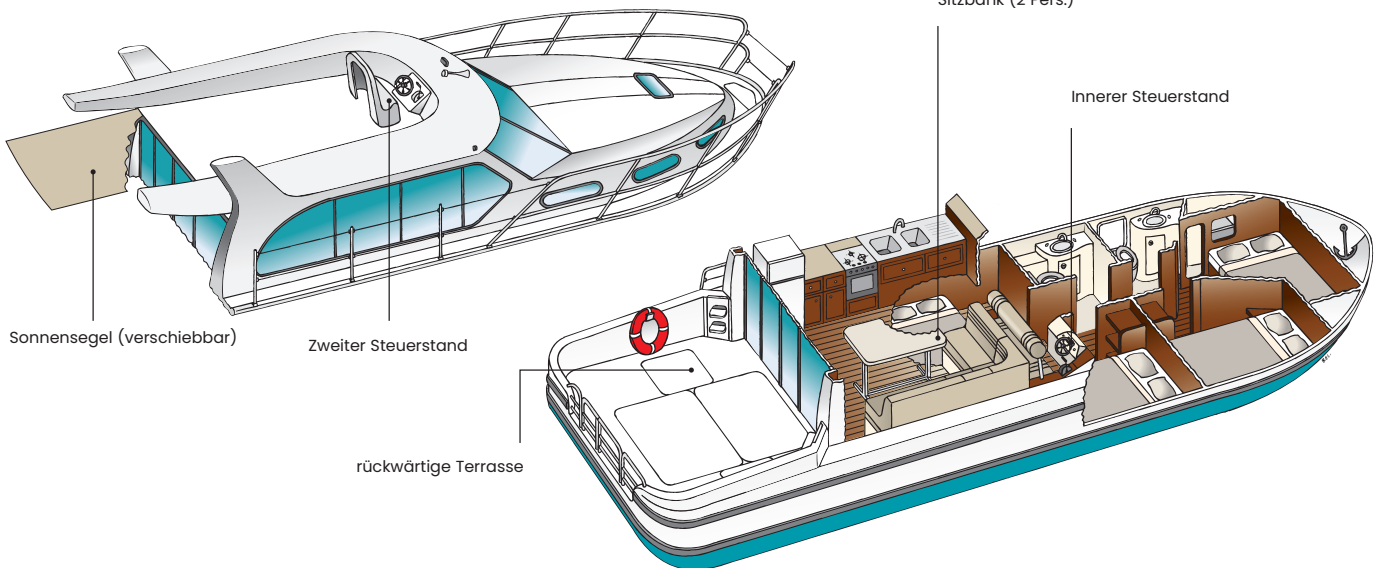

STÄRKEN

- Geräumiger Aufenthaltsraum mit Panoramablick
- Terrasse hinten auf gleicher Ebene
- Ideal für Familien
- Für 2 bis 12 Personen



Rückwärtige terrasse
Sedan Primo



Aufenthaltsraum
Sedan N1000



Kabine
Sedan Primo

	Sedan N800	Sedan Primo®	Sedan N1000	Sedan N1010
Maximale Belegung	3 Personen	4 Personen	8 Personen	8 Personen
Empfohlene Belegung	2 Personen	2 Personen	4 Personen / 2 Kinder	4 Personen / 2 Kinder
Länge/Breite	8 x 2,50 m	7,95 x 3,40 m	10 x 3,70 m	10 x 3,70 m
GESTALTUNG				
Anzahl der Kabinen	1 + Aufenthaltsraum	1 + Aufenthaltsraum	3 + Aufenthaltsraum	3 + Aufenthaltsraum
Doppelbetten (140 x 190 cm)	1 + Aufenthaltsraum	1 + 1 Aufenthaltsraum	3 + 1 Aufenthaltsraum	3 + Aufenthaltsraum
Einzelbetten (70 x 190 cm)	-	-	-	-
Dusche / WC	1	1	2	2
Aufenthaltsraum	5 m ²	7 m ²	10 m ²	10 m ²
KÜCHENAUSSTATTUNG				
220 l Kühlschrank (Gefrierfach)	-	-	●	●
130 l Kühlschrank + Gefrierfach	-	●	-	-
56 l Kühlschrank	●	-	-	-
3 Flammen Herd	-	-	●	●
2 Flammen Herd	●	●	-	-
Backofen	-	●	●	●
WEITERE INNENAUSSTATTUNG				
Heizung	●	●	●	●
Radio, CD, MP3	●	●	●	●
Kaisanschluss 220 V an Bord	-	●	-	-
WEITERE AUSSENSAUSSTATTUNG				
Gartenmöbel	● (kostenlos, auf Anfrage)	● (kostenlos, auf Anfrage)	●	●
Sonnensegel	-	-	●	●
Badeleiter	●	●	●	●
Zweiter Steuerstand	-	-	●	●
Wassertank	200 L	200 L	600 L	600 L
Treibstofftank	130 L	135 L	300 L	300 L

Die Fotos und Beschreibungen sind unverbindlich.



Komfort und Ausstattung



Sedan N800



Empfohlen für 1 Paar

- 1 Kabine + Umbaufähiger Wohnraum
- 1 Dusche / 1 WC

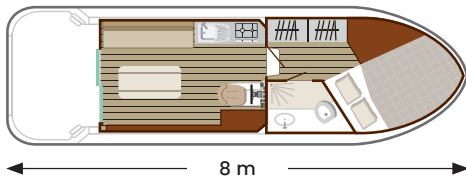

Komfort und Ausstattung



Sedan Primo



Empfohlene Belegung für 1 Paar. oder 1 Paar + 2 Kinder

- 1 Kabine + Umbaufähiger Wohnraum
- 1 Dusche / 1 WC

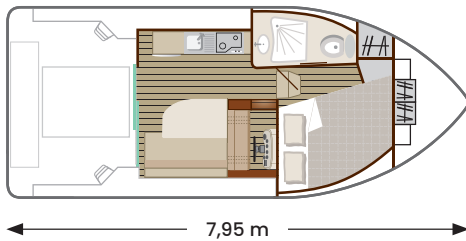

Komfort und Ausstattung



Sedan N1000

Empfohlene Belegung für 4 Personen + 2 Kinder

- 3 Kabinen + Umbaufähiger Wohnraum
- 2 Duschen / 2 WCs

Sedan N1010

Empfohlene Belegung für 4 Personen + 2 Kinder

- 3 Kabinen + Umbaufähiger Wohnraum
- 2 Duschen / 2 WCs



Raumhöhe in der Kabine:
bis 100 cm max.

Sedan N1000 & N1010 - Deckplan:
Umbaubare Sitzbank (2 Personen)

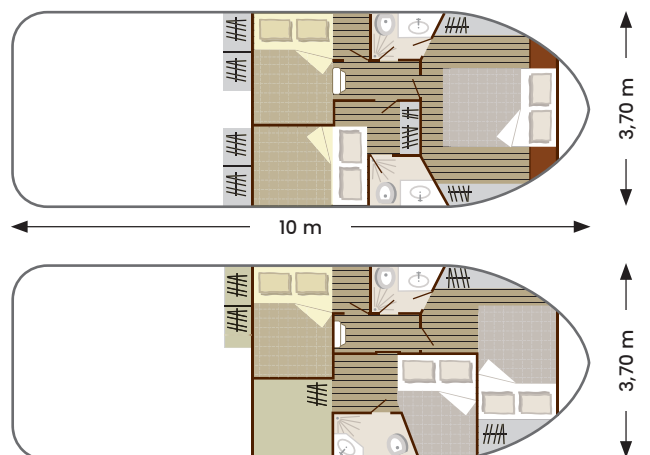
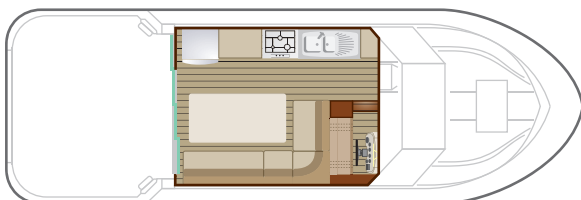

Ausführliche Details auf Seite 54



8/10 Komfort und Ausstattung



Sedan N1160



Sedan N1160 N



Empfohlene Belegung für 4 Personen + 4 Kinder

- 4 Kabinen + Umbaufähiger Wohnraum
- 2 Duschen / 2 WCs (+ 2 Waschbecken auf 1160)

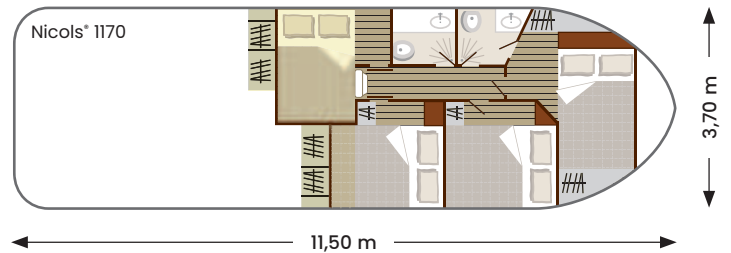
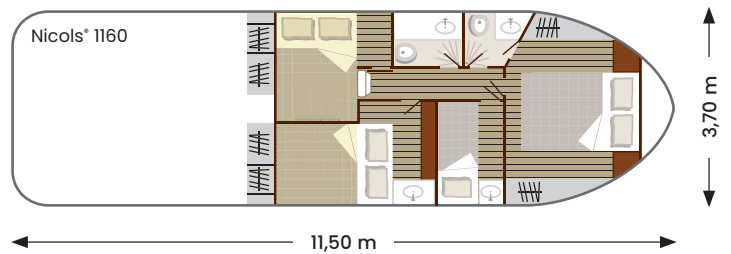

Sedan N1170



Empfohlene Belegung für 4 Personen + 4 Kinder

- 4 Kabinen + Umbaufähiger Wohnraum
- 2 Duschen / 2 WCs

 Raumhöhe in der Kabine:
bis 100 cm max.

Sedan N1160 - N1160N & N1170
Deckplan: Umbaubare Sitzbank (2 Personen)

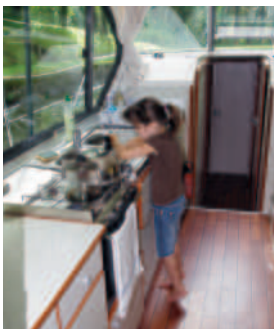
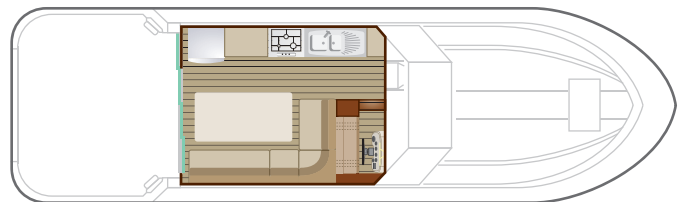

Ausführliche Details auf Seite 57

Sedan N1310



Ausführliche Details auf Seite 57

Empfohlene Belegung für 6 Personen + 4 Kinder

- 5 Kabinen + Umbaufähiger Wohnraum
- 2 Duschen / 2 WCs

Raumhöhe in der Kabine:
bis 100 cm max.

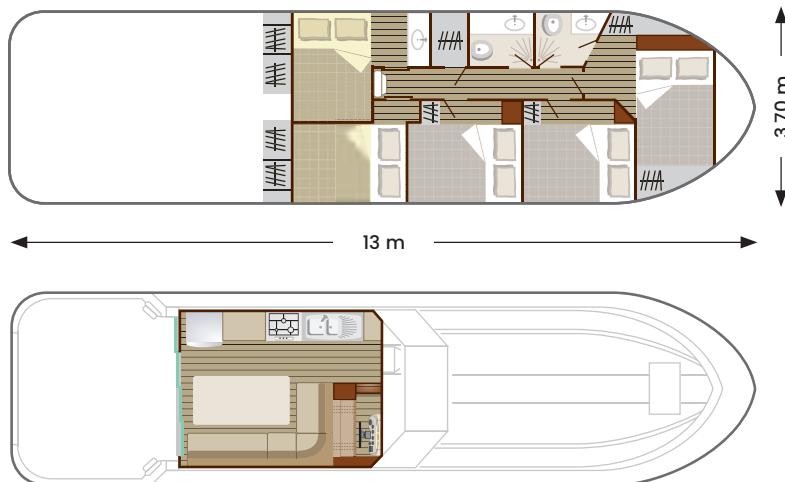

Sedan N1310 - Deckplan:
Umbaubare Sitzbank (2 Personen)



	Sedan N1160 / N1160N	Sedan N1170	Sedan N1310
Maximale Belegung	10 Personen	10 Personen	12 Personen
Empfohlene Belegung	4 Personen / 4 Kinder	4 Personen / 4 Kinder	6 Personen / 4 Kinder
Länge/Breite	11,50 x 3,70 m	11,50 x 3,70 m	13 x 3,70 m
GESTALTUNG			
Anzahl der Kabinen	4 + Aufenthaltsraum	4 + Aufenthaltsraum	5 + Aufenthaltsraum
Doppelbetten (140 x 190 cm)	3 + 1 Aufenthaltsraum	4 + 1 Aufenthaltsraum	5 + 1 Aufenthaltsraum
Einzelbetten (70 x 190 cm)	2	-	-
Dusche / WC	2	2	2
Aufenthaltsraum	10 m ²	10 m ²	10 m ²
KÜCHENAUSSTATTUNG			
220 l Kühlschrank (Gefrierfach)	•	•	•
3 Flammen Herd	•	•	•
Backofen	•	•	•
WEITERE INNENAUSSTATTUNG			
Heizung	•	•	•
Radio, CD, MP3	•	•	•
Kaisanschluss 220 V an Bord	(N1160N nur)	-	-
WEITERE AUSSENAUSSTATTUNG			
Gartenmöbel	•	•	•
Sonnensegel	•	•	•
Badeleiter	•	•	•
Zweiter Steuerstand	•	•	•
Wassertank	750 L	750 L	900 L
Treibstofftank	300 L	300 L	300 L

REIHE RIVIERA

RIVIERA 920 -  6/8

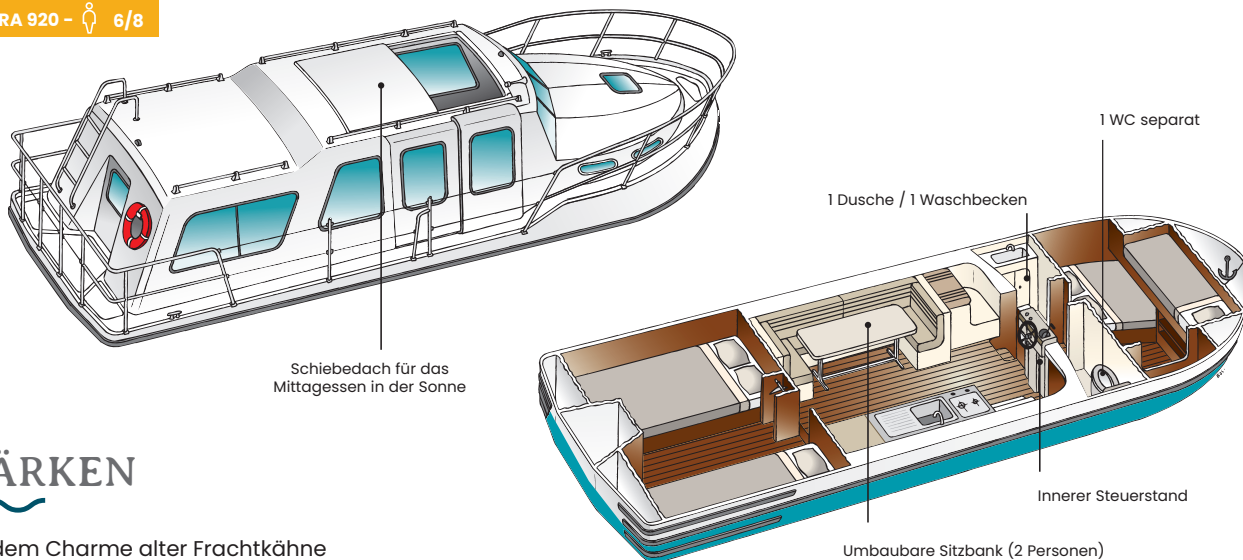

STÄRKEN

- Mit dem Charme alter Frachtkähne
- Leichte Handhabung
- Ideal für eine erste Bootsfahrt
- von 4 bis 8 Personen



Riviera 920



Aufenthaltsraum



Kabine

 Komfort und Ausstattung



Riviera 920

Empfohlene Belegung für 5 Personen und 1 Kind

- **2 Kabinen + Umbaufähiger Wohnraum**
- **1 Dusche / 1 WC**

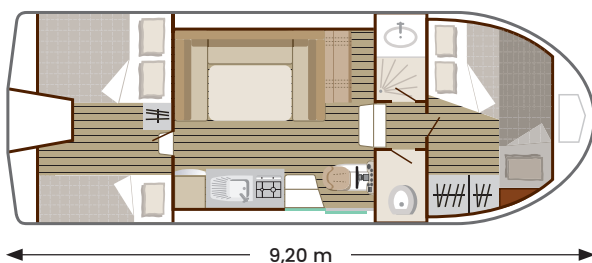

	Riviera 920
Maximale Belegung	8 Personen
Empfohlene Belegung	5 Personen / 1 Kind
Länge/Breite	9,20 x 3,40 m
GESTALTUNG	
Anzahl der Kabinen	2 + Aufenthaltsraum
Doppelbetten (140 x 190 cm)	2 + 1 Aufenthaltsraum
Einzelbetten (70 x 190 cm)	2
Dusche / WC	1 / 1
Aufenthaltsraum	8 m ²
KÜCHENAUSSTATTUNG	
100 l Kühlschrank - 2 Flammen Herd - Backofen	•
WEITERE INNENAUSSTATTUNG	
Heizung	•
Radio, CD, MP3	•
WEITERE AUSSENAUSSTATTUNG	
Badeleiter	•
Wassertank	380 L
Treibstofftank	180 L

Die Fotos und Beschreibungen sind unverbindlich.

EIGENTÜMER WERDEN

Genießen Sie das ganze Jahr über Ihr eigenes Boot!



DIE 1986 GEGRÜNDETE WERFT NICOLS HAT BIS HEUTE FAST 700 FÜHRERSCHEINFREIE BOOTE HERGESTELLT.



Nachdem sie auf unseren nautischen Basen betrieben wurden, werden diese Boote gebraucht zum Verkauf angeboten, für glückliche Besitzer, die das ganze Jahr über von ihrem schwimmenden bewohnbaren Haus profitieren können.

Falls Sie ein neues Boot bevorzugen, das ganz Ihren Vorstellungen entspricht: Farben, Materialien, Ausstattung... **Unser Planungsbüro begleitet Sie bei der individuellen Gestaltung Ihres Hausbootes.**

Genuss und Gelassenheit mit dem Mietverwaltungsprogramm: Sie möchten sich nicht um die Wartung und Instandhaltung Ihres Bootes und die Kosten für das Anlegen kümmern? Dann entscheiden Sie sich für unser Mietverwaltungsprogramm: Sie fahren mehrere Wochen im Jahr auf Ihrem Boot; den Rest des Jahres wird es vermietet und Sie profitieren von einer garantierten Vergütung.

Wenn Sie mehr über den Erwerb Ihres Nicols-Bootes erfahren möchten, sei es gebraucht, neu oder im Rahmen des Mietverwaltungsprogramm, kontaktieren Sie uns.



Media Touristik AG
 Petersgraben 33 - 4051 Basel
 Tel. 061 / 260 92 60

info@mediareisen.ch

RCS ANGERS 338 576 374 – SAS NICOL'S YACHT mit einem Kapital von : 152.000 Euros – Dokument nicht vertraglich bindend

Édition 2025 | Crédits photos : © A. Duerst | © A. Le Doledec | © Adobe Stock | © Adobe Stock - Feesurf | © Adobe Stock - Heiko Zahn | © Adobe Stock - Puntostudiofoto Lda | © Adobe Stock - Pure life pictures | © Adobe Stock - Reindesign-sn | © Adobe Stock - S. Heilmann | © Adobe Stock - Yasonia | © Agence Cameleon - H. Hote | © Air N. Bouyssi | © Anjou Navigation | © ARPT Alentejo | © Atelier Bos | © Atout France - A. Blondiaux | © B. Cowling | © Bengoesplaces | © BFCTourisme - A. Doire | © C. Richters | © CDT35 - M. Quincy | © CDT47 | © Charente Tourisme | © Charente Tourisme - S. Laval | © Château du Plessis Bourré | © CK Mariot Photography | © CMN Paris - P. Berthé | © Coteaux du Languedoc | © CRT Franche Comté | © CRT Franche Comté - J. Thiebaud | © CRT Franche-Comté - M. Joly | © CRT Midi Pyrénées - D. Viet | © CRTB - A. Lamoureux | © CRTB - E. Berthier | © D. Maizy | © D. Maugendre | © David de Miguel Herrero | © Dina | © Drone Images Solutions | © F. Paulussen | © Fotolia | © Fotolia - Afanasia | © Fotolia - C. Calcagno | © Fotolia - E. Schittenhelm | © Fotolia - Fred34560 | © Fotolia - Kanuaq | © Fotolia - Kirsty Pargeter | © Fotolia - L. Andronov | © Fotolia - P. Bosseboeuf | © Fotolia - S. Weis | © Fotolia - Strikker | © Fotolia - Westfotos.de | © France Mag / Howorth | © G. Huet | © Groupe Salins | © Haute Garonne Tourisme - N. Lacomme | © Interview production | © iStock - Andres | © iStock - Borchée | © iStock - PixelLuxe | © iStock - Wundervisuals | © J. Barma - Bilia Photography | © J. Laliaux | © J.J. Bernier | © JAG Images - Tour Carbonniere | © Jowi Vermaal | © Les contours - destination Angers | © Lot Tourisme - C. Novello | © Lot tourisme - C. Seguy | © Lot Tourisme - D. Viet | © Luchtfoto | © M. Bricard | © M. Hellard | © Mayenne Tourisme - J. Damase | © Mayenne Tourisme - M. Guillon | © Navigation douce | © Nicolai | © Nicols | © Nicols - Arnoldi Design | © Nicols - M. Chauvin | © Nicols - Mahart | © Nicols - O. Chauvin | © Nicols - Ph. Benoist | © O. Friedrich | © OT Cahors | © OT Saintes | © P. Beltrami - Mayenne Tourisme | © P. De Rexel | © P. Mielcareck | © P. Pierrard | © P. Sahuquet | © Pat on Stock | © Picknick | © R. Ulrich | © S. Gaudard | © S. Godin | © S. Golub | © S. Ouzounoff | © Sarreguemines Tourisme - T. Grun | © Seenland | © Smaltalk Mag & Webzine | © SMCG - S. Baudouin | © Vallée de la Sarthe | © Ville d'Auxerre - J. Laliaux | © Ville de Dole | © Ville de Laval | © Ville du Mans - Gilles Moussé | © VMK Cindy | © Voyage à Nantes | © Walibi Sud-Ouest | © www.scharmustzeisee.de | © Y. Goux | © Pozitivo-Digital | © AdobeStock | © Gopro@simonrikaadventures | © Woudrichem Shutterstock | © Maccaigne | © Arnoldi | © Les Vignerons de Buzet | © CDT47 | © Damien Lachos | © Beaucaire | © Maison du riz. Design Graphique : BCC - www.bleucomcedre.com - Juin 2024

Folgen Sie uns auf:



Youtube video

